

# Revista ECONOMICA

CONSILIUL SUPREM AL DEZVOLTĂRII ECONOMICE ȘI SOCIALE — INSTITUTUL CENTRAL DE CERCETĂRI ECONOMICE

**procesul circular activ**



**VALORIFICAREA INTEGRALĂ  
A POTENȚIALULUI  
RESURSELOR NATURALE —  
OBIECTIV ESENȚIAL  
AL ACTIVITĂȚII DE PROIECTARE**

# REPERE ALE DEZVOLTĂRII ECONOMICO-SOCIALE A ROMÂNIEI ÎN ANUL 1979

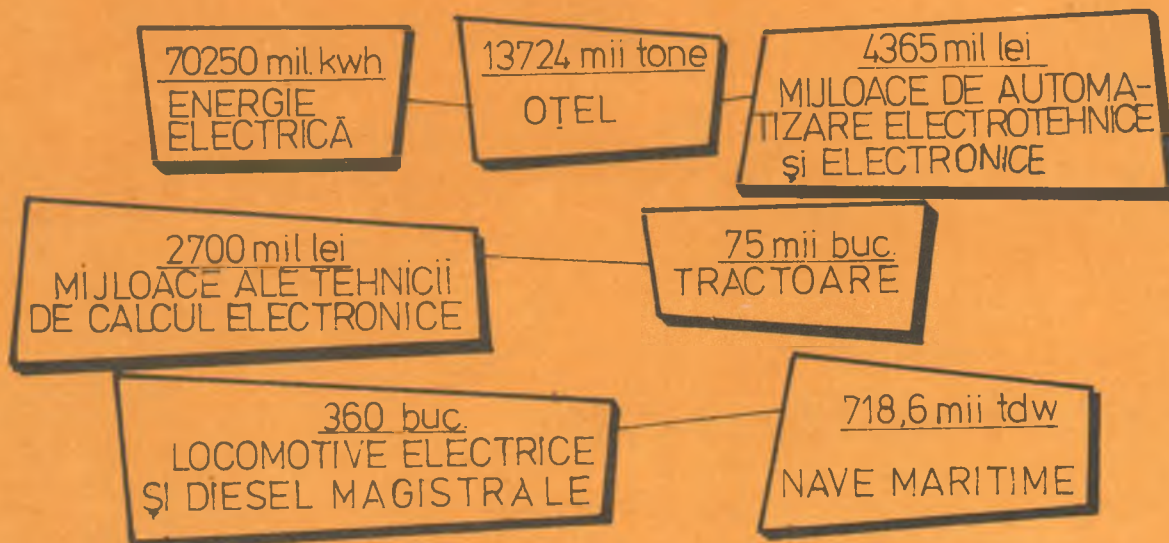

## NIVELURI ÎNALTE LA PRODUSE INDUSTRIALE DE BAZĂ

Punerea în funcțiune a 800 capacități de producție mai importante, industriale și agrozootehnice

Alocarea a 2,8 mld lei pentru prevenirea poluării mediului înconjurător

## PROGRAMUL DE INVESTIȚII

Numărul de personal muncitor pe economie: 7240 mii  
[1979]

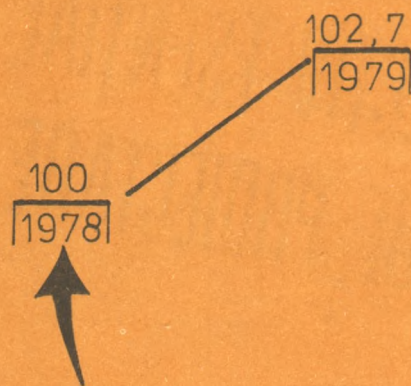

CREȘTEREA NUMĂRULUI DE PERSONAL

- 14000 tractoare
- 2100 combine autopropulsate pentru recoltat cereale
- 267 mii ha date în funcțiune pentru culturi irigate
- 2052 mii tone îngrășăminte chimice cu azot fosfor și potasiu și
- 52,2 mii tone pesticide substanță activă

Creșteri ale bazei tehnico-materiale a agriculturii

*tovarășului Nicolae Ceaușescu  
a avut loc*

## PLENARA CONSILIULUI NAȚIONAL AL OAMENILOR MUNCII

Sub președinția tovarășului Nicolae Ceaușescu, secretar general al Partidului Comunist Român, președintele Republicii Socialiste România, președintele Consiliului Național al Oamenilor Muncii, s-au desfășurat miercuri, la Ateneul Român, lucrările Plenarei Consiliului Național al Oamenilor Muncii.

Plenara Consiliului Național al Oamenilor Muncii a luat în dezbateri următoarele documente :

1. Raportul privind modul cum își desfășoară activitatea organele de conducere colectivă din centrele industriale și întreprinderi.

2. Raportul privind angajamentele de depășire a planului de producție industrială pe anul 1979.

3. Planul de acțiune privind organizarea și desfășurarea adunărilor generale ale oamenilor muncii din perioada ianuarie-februarie 1979.

4. Propunerile privind organizarea întrecerii socialiste pe anul 1979.

5. Programul privind extinderea aplicării reducerii săptămânii de lucru pe anii 1979—1980.

6. Proiectul de Lege privind obligația personalului muncitor încadrat în funcții de răspundere de a declara bunurile de valoare proprietate personală.

7. Planul de muncă al Consiliului Național al Oamenilor Muncii din industrie, construcții și transporturi pe perioada decembrie 1978 — decembrie 1979.

Plenara a dezbătut pe larg activitatea desfășurată de organele de conducere colectivă ale centralelor industriale și întreprinderilor în anul 1978, modul în care au fost asigurate condițiile pentru realizarea planului de producție și angajamentelor suplimentare asumate de oamenii muncii în întrecerea socialistă pe anul 1978.

Evidențiind succesele obținute de oamenii muncii pe primii trei ani ai cincinalului, plenara a subliniat că în centrul activității organelor de conducere colectivă, a muncitorilor, tehnicienilor și inginerilor, a tuturor celor ce muncesc, fără deosebire de naționalitate, trebuie să stea îndeplinirea în cele mai bune condiții a prevederilor planului pe 1979 la toți indicatorii. S-a apreciat că trebuie luate măsurile necesare pentru punerea în funcțiune, la termenele stabilite, a noilor obiective economice, pentru realizarea integrală a producției fizice în sortimentele prevăzute în plan și la nivelurile calitative corespunzătoare.

Plenara a cerut consiliilor oamenilor muncii din toate unitățile economice să acorde o atenție deosebită folosirii raționale, cu maximum de eficiență, a materiilor prime și materialelor, reducerii consumurilor de combustibili și energie, inclusiv prin adoptarea de tehnologii noi care să determine o diminuare simțitoare a acestor consumuri.

Totodată, s-a relevat necesitatea de a se lua măsuri hotărâte pentru introducerea mai rapidă în producție a cuceririlor științei, a rezultatelor cercetării, a tehnologiilor moderne, condiție esențială pentru creșterea eficienței economice, reducerea cheltuielilor materiale, sporirea productivității muncii, pentru trecerea la o calitate nouă, superioară a întregii activități economice.

Plenara a subliniat importanța generalizării, începând cu anul 1979, a noului mecanism economic, a punerii la baza întregii activități economice a principiului autoconducerii muncitorești și al autogestivității, în vederea creșterii mai rapide a valorii nou create, a venitului național, asigurându-se astfel dezvoltarea mai accelerată a forțelor de producție, cât și ridicarea nivelului de trai material și spiritual al întregului popor.

Plenara a relevat necesitatea asigurării tuturor condițiilor pentru extinderea, în anul 1979, a reducerii săptămânii de lucru. În acest scop vor fi luate toate măsurile tehnico-economice și organizatorice pentru buna desfășurare a producției și a muncii, pentru îndeplinirea în condiții de calitate a sarcinilor de producție.

Plenara a arătat că îndeplinirea exemplară a sarcinilor stabilite de Congresul al XI-lea și Conferința Națională ale partidului privind dezvoltarea economico-socială a țării reclamă perfecțio-



narea continuă a organizării și conducerii întregii activități, lărgirea democrației și participarea tot mai activă a oamenilor muncii la activitatea de conducere, creșterea rolului clasei muncitoare în toate organismele de conducere colectivă. Aceasta impune, de asemenea, perfecționarea activității Consiliului Național, a Biroului Executiv, a tuturor consiliilor oamenilor muncii, pentru a-și îndeplini tot mai bine rolul și răspunderile ce le au în organizarea și desfășurarea activității economico-sociale.

Plenara Consiliului Național al Oamenilor Muncii a dat o înaltă apreciere activității neobosite desfășurate de tovarășul Nicolae Ceaușescu în fruntea partidului și statului, contribuției sale fundamentale la elaborarea și îndeplinirea întregii politici interne și externe a României socialiste, politică ce corespunde în cel mai înalt grad intereselor supreme ale patriei noastre socialiste, aspirațiilor de bunăstare, pace și progres ale întregului popor. În cuvintul lor, participanții la dezbateri au subliniat că activitatea tovarășului Nicolae Ceaușescu constituie un minunat exemplu de promovare consecventă a hotărârilor Congresului al XI-lea, a prevederilor Programului partidului, de slujire devotată a intereselor fundamentale ale poporului român și înfloririi României socialiste, a cauzei generale a socialismului, progresului social, destinderii și păcii în lume.

Plenara Consiliului Național al Oamenilor Muncii și-a exprimat adevărată admirație față de activitatea desfășurată de delegația țării noastre, de secretarul general al partidului, președintele Republicii Socialiste România, tovarășul Nicolae Ceaușescu, la Consfătuirea Comitetului Politic Consultativ al statelor participante la Tratatul de la Varșovia, din 22—23 noiembrie a.c., apreciind că ea corespunde întru totul mandatului încredințat, politicii interne și externe a partidului și statului nostru.

Plenara Consiliului Național al Oamenilor Muncii a reafirmat și cu acest prilej hotărârea neabătută a organelor de conducere colectivă, a oamenilor muncii de a milita neobosit, strâns uniți în jurul partidului, al secretarului său general, tovarășul Nicolae Ceaușescu, pentru îndeplinirea exemplară a întregii politici interne și externe a partidului și statului nostru, pentru îndeplinirea în cele mai bune condiții a planului pe 1979 și pe întregul cincinal, pentru realizarea Programului partidului de ridicare a patriei pe culmi tot mai înalte de bunăstare și progres.

Participanții la plenară au aprobat, în unanimitate, documentele supuse dezbaterii.

În încheierea lucrărilor plenarei a luat cuvintul tovarășul NICOLAE CEAUȘESCU, secretar general al Partidului Comunist Român, președintele Republicii Socialiste România, președintele Consiliului Național al Oamenilor Muncii.

„Afirmarea tot mai puternică a rolului clasei muncitoare, participarea în diferite organe de conducere a unui număr tot mai însemnat de oameni ai muncii care lucrează nemijlocit în producție, este nu numai o expresie a democrației muncitorești; aceasta constituie și un factor important în asigurarea unei conduceri mai eficiente, a îmbinării mai strinse a experienței clasei muncitoare, a celor ce lucrează nemijlocit în producție, cu experiența și priceperea cadrelor din diferite sectoare de activitate”.

NICOLAE CEAUȘESCU

(Din cuvîntarea rostită la Plenara Consiliului Național al Oamenilor Muncii)

## PARTICIPAREA OAMENILOR MUNCII LA CONDUCEREA SOCIETĂȚII, CARACTERISTICĂ A DEMOCRAȚIEI NOASTRE SOCIALISTE

**C**A ȘI INTREAGA operă de edificare a noii orînduirii care, așa cum sublinia tovarășul Nicolae Ceaușescu, „...nu se poate face decît ținînd seama de realități, nu de șabloane”<sup>1)</sup>, democrația socialistă este rezultatul acțiunii creatoare, conștiente a forțelor revoluționare, este opera poporului însuși, ce se realizează în lumina unității dialectice dintre general și particular. Legitățile revoluției și construcției socialiste, care exprimă cerințele obiective ale progresului social, nu se pot manifesta identic în practica revoluționară pentru că acționează în condițiile unei imense diversități de situații, de o mare complexitate, ce diferă de la țară la țară, de la o perioadă istorică la alta. Așadar, nu poate exista o „rețetă” unică, un „model” univoc de democrație, obligatoriu pentru toate țările care înfăptuiesc revoluția socialistă. Stabilirea, în conformitate cu cerințele specifice ale țării, cu tradițiile istorice și cu particularitățile psihosociale ale națiunii respective, a formelor și modalităților concrete de înfăptuire și de dezvoltare a democrației socialiste constituie dreptul sacru, inviolabil și imprescriptibil al fiecărui popor, al fiecărui partid comunist de guvernămînt. Unică în esență, democrația socialistă diferă de la țară la țară prin formele sale de manifestare în funcție de particularitățile istorice, naționale, economice, de nivelul și etapele construcției socialiste.

Credincios acestei concepții, P.C.R. și-a elaborat politica de făurire și de continuă adîncire a democrației socialiste în spiritul sintezei dintre adevărurile generale ale socialismului științific și cerințele izvorîte din particularitățile specifice țării noastre, fiind continuu preocupat de a găsi formele și metodele cele mai adecvate în activitatea social-politică vie a maselor, de a antrenare a acestora la conducerea societății.

Multiplele măsuri întreprinse, în acest sens, în special după Congresul al IX-lea, ca: vasta activitate legislativă și de întărire a legalității socialiste, perfecționarea activității Marii Adunări Naționale, a Consiliului de Stat, a Guvernului, a consiliilor populare, instituționalizarea principiului muncii și conducerii colective la toate nivelurile și în toate domeniile de activitate sînt expresii elocvente ale efortului stăruitor al Partidului Comunist Român de a asigura continua adîncire și dezvoltare a democratismului vieții noastre sociale.

După Congresul al XI-lea al partidului au fost adoptate noi măsuri pentru perfecționarea cadrului organizatoric al vieții economico-sociale, a organelor de conducere, a democrației socialiste. Astfel, a fost îmbunătățită activitatea consiliilor oamenilor muncii, a fost sporit rolul adunărilor generale în conducerea unităților economice, s-au instituționalizat noi organisme la scară națională, cum sînt: Congresul consiliilor populare, Congresul agriculturii, Congresul educației și culturii, Congresul consiliilor oamenilor muncii din industrie, construcții și transporturi. De asemenea, au fost create organisme noi, cu caracter permanent, care asigură participarea maselor populare la conducerea societății pe plan național: Camera Legislativă a Consiliilor Populare, Consiliul Național al Agriculturii, Consiliul Național al Oamenilor Muncii.

Paralel cu măsurile menite să asigure participarea maselor largi la conducerea societății, în pas cu dezvoltarea economică a țării, cu afirmarea și dezvoltarea conștiinței socialiste, cu creșterea nivelului de instrucție și cultură al întregului popor, s-au extins și adîncit drepturile și libertățile cetățenești, au fost create condiții pentru respectarea cu maximă rigurozitate a libertăților individuale, s-a creat un climat favorabil confruntării libere a ideilor, exprimării sincere și deschise a părerilor.

Concomitent cu transformările profund revoluționare în domeniul existenței și conștiinței sociale, Partidul Comunist Român a acordat o atenție deosebită perfecționării continue a unui sistem unitar și unic al democrației socialiste, prin intermediul căruia se realizează trăsătura esențială și primordială a democrației — participarea maselor la conducerea statului și societății. Una dintre manifestările cele mai recente ale acestei participări o constituie plenara Consiliului Național al

Camenilor Muncii care a dezbătut pe larg activitatea desfășurată de organele de conducere colectivă ale centralelor industriale și întreprinderilor în anul 1978, modul în care au fost asigurate condițiile pentru realizarea planului de producție și angajamentelor suplimentare asumate de oamenii muncii în întrecerea socialistă pe anul 1979, extinderea aplicării reducerii săptămîinii de lucru și alte probleme de larg interes.

**S**ISTEMUL DEMOCRAȚIEI SOCIALISTE care reprezintă, în fapt, latura acțională a factorului subiectiv, cuprinde: Partidul Comunist Român, avînd rolul conducător în cadrul sistemului; organele cu dublu caracter, de partid și de stat; statul cu organele sale; organizațiile componente ale Frontului Unității Socialiste, precum și formele instituțional-organizatorice care asigură participarea maselor largi, a întregului popor, la conducerea societății. Nucleul principal de care depinde realizarea acțiunii unitare a tuturor acestor componente este Partidul Comunist Român.

Analiza, chiar sumară, a sistemului democrației socialiste impune reținerea unor concluzii de ordin principal; sistemul democrației socialiste constituie o unitate încheagată tocmai datorită rolului conducător al Partidului Comunist Român; sistemul oferă posibilitatea unei bune conlucrări între elementele sale componente, asigurînd în același timp integrarea organică a partidului și statului în societate; sistemul nu este rigid, ci presupune perfecționarea continuă a formelor și metodelor sale de funcționare în concordanță cu cerințele legilor obiective de dezvoltare a societății; fiecare parte componentă a sistemului utilizează metode proprii și îndeplinește, în cadrul sarcinilor generale ale sistemului, funcții specifice.

Procesul dialectic de edificare și dezvoltare a democrației socialiste din țara noastră demonstrează spiritul profund înnoitor, originalitatea strategiei românești de atragere a maselor largi de cetățeni la guvernarea societății, rolul hotărîtor al Partidului Comunist Român și al secretarului său general, tovarășul Nicolae Ceaușescu, în asigurarea tuturor condițiilor pentru dezvoltarea autentic democratică a patriei noastre. Totodată, acest proces relevă o experiență deosebit de bogată în semnificații politice, teoretice și practice, care se înscrie ca o contribuție de preț la tezaurul gîndirii revoluționare mondiale, la afirmarea superiorității socialismului care „trebuie să fie societatea totalăi împliniri a personalității umane, în care fiecare cetățean să se simtă stăpîn pe destinul său, să poată acționa nestingherit în folosul progresului societății”<sup>2)</sup>.

Este meritul gîndirii novatoare și acțiunii politice creatoare a tovarășului Nicolae Ceaușescu că, pornind de la realitățile istorice și naționale ale României, de la cerințele construirii societății socialiste multilateral dezvoltate, s-a creat un sistem organizatoric-instituțional democratic, optim, unic în felul său, care asigură participarea efectivă a oamenilor muncii, fără deosebire de naționalitate, la conducerea societății, exercitare: de către toți cetățenii patriei a drepturilor și libertăților largi ce le sînt acordate.

Disponem de un sistem democratic corespunzător pentru unirea eforturilor întregului popor pentru a participa efectiv și responsabil la opera de edificare socialistă, pentru exercitarea plenară a drepturilor și libertăților de care se bucură. Esențial este acum să se acționeze cu toată perseverența și energia pentru buna funcționare a acestui cadru, pentru folosirea deplină a condițiilor și posibilităților existente, pentru ca toate organismele democrației noastre socialiste să capete un conținut mai profund, să funcționeze cît mai armonios.

<sup>1)</sup> Nicolae Ceaușescu, Expunere la Sedința activului central de partid și de stat (3 august 1978), București, Ed. politică, 1978, p. 39.

<sup>2)</sup> Nicolae Ceaușescu, România pe drumul construirii societății socialiste multilateral dezvoltate, vol. 4, București, Ed. politică, 1970, p. 309.

... LUMINA EXPERIENȚEI P.C.R. pe drumul făuririi și dezvoltării noii orînduirii se pot desprinde câteva concluzii de importanță deosebită, care demonstrează originalitatea, specificitatea democrației socialiste din țara noastră.

a) **Democrația socialistă nu apare și nu se dezvoltă automat, în virtutea existenței condițiilor obiective, ci ca rezultat al acțiunii creatoare, conștiente a maselor de oameni ai muncii.** Cucerirea puterii politice și apoi făurirea bazei economice și tehnico-materiale a socialismului reprezintă doar premisele obiective necesare înlăptuirii democrației socialiste, cadrul economico-politic al acesteia. Realizarea unei democrații reale, în măsură să asigure dezvoltarea multilaterală a personalității, presupune o vastă acțiune politico-organizatorică, educativă, culturală, pentru a asigura participarea efectivă a maselor la conducerea statului, la guvernarea societății. Partidul trebuie să desfășoare o activitate vie și tenace pentru crearea cadrului instituțional și organizatoric corespunzător, pentru unirea eforturilor întregului popor, pentru participarea conștientă a maselor la opera de edificare socialistă, pentru exercitarea pleneră a drepturilor și libertăților tuturor oamenilor muncii. Întrucît formele organizatorice nu pot fi stabilite odată pentru todeauna, deoarece ele trebuie să se adecveze sarcinilor și etapelor de dezvoltare a societății, îmbunătățirea și perfecționarea lor apare ca o necesitate obiectivă și ca o sarcină permanentă a partidului și statului.

b) **Rolul conducător al Partidului Comunist Român și dezvoltarea democrației socialiste sînt procese ce se presupun și se condiționează reciproc.** Pentru ca democrația socialistă să fie în pas cu progresul general, pentru ca ea să se dezvolte plener și consecvent, pentru ca laturile sale să stimuleze înaintarea întregii societăți pe drumul socialismului, este obiectiv necesară acțiunea promptă și hotărîtă a factorilor subiectivi și, în primul rînd, a partidului comunist, care pe baza evaluării științifice a gradului de maturizare a condițiilor obiective, să ia măsuri corespunzătoare de continuă perfecționare și adîncire a democrației socialiste.

Cucerirea puterii politice și a instrumentului său principal — statul —, făurirea și dezvoltarea bazei tehnico-materiale a socialismului, extinderea relațiilor de producție socialiste la scara întregii economii naționale, eliminarea claselor exploatare și a exploatării omului de către om, sînt condiții fără de care nu se poate concepe democrația socialistă. Acestea nu se convertesc însă de la sine într-o democrație socialistă, superioară din toate punctele de vedere tipurilor istorice anterioare de democrație. Toate aceste transformări calitative reprezintă numai maturizarea graduală a condițiilor care fac posibilă și necesară o democrație socialistă reală, autentică. Transformarea posibilității în realitate este opera factorului politic conducător al societății, a partidului comunist, care trebuie să desfășoare o vastă acțiune politico-organizatorică și educativă, pentru a asigura participarea efectivă a maselor la conducerea statului, la guvernarea societății.

Sînt intru totul lipsite de fundament științific părerile potrivit cărora rolul partidului comunist de forță conducătoare a noii orînduirii ar contraveni democrației socialiste. Un asemenea rol nu poate fi impus, așa cum pretinde propaganda burgheză. El poate fi dobîndit, înlăptuit numai în măsura în care activitatea sa teoretică, politică și practică convinge poporul în așa fel încît acesta să-l investească cu încredere deplină, să-l considere drept autentic exponent al intereselor și năzuințelor sale. Partidul nostru și-a cucerit rolul de forță politică conducătoare printr-o îndelungată și grea luptă revoluționară, desfășurată pe parcursul întregii sale existențe, a dus poporul român la înlăptuirea celor mai înalte aspirații de dreptate și libertate pentru care au luptat și s-au jertfit, în decursul zbuciumatei sale istorii, cei mai buni fii ai săi. De aceea, sublinia tovarășul Nicolae Ceaușescu, „exercitarea de către Partidul Comunist Român a rolului conducător în societate este considerată de către oamenii muncii ca o necesitate obiectivă, imperioasă a progresului României, a înlăptuirii aspirațiilor spre mai bine ale întregului popor”.

c) **Misiunea istorică a socialismului constă în „universalizarea” democrației, adică în extinderea acesteia la ansamblul societății.** Spre deosebire de democrația burgheză care, pe de o parte, cuprinde doar domeniul politic, iar pe de altă parte exclude majoritatea cetățenilor de la exercitarea efectivă a drepturilor și libertăților proclamate (fiindcă acestea există împreună cu proprietatea privat-capitalistă asupra mijloacelor de producție), democrația socialistă se extinde treptat la toate domeniile existenței sociale, însumînd într-un tot armonios atît democrația politică, cît și democrația economică și socială. În același timp, democrația socialistă se manifestă în tendința de a cuprinde în sfera sa pe toți cetățenii, de a atrage la conducerea societății întregul popor.

d) **Rezultat al revoluției și construcției socialiste, democrația socialistă apare ca o negare dialectică a caracterului burghez al democrației și, totodată, ca o continuatoare a celor mai progresiste elemente și instituții ale acesteia, pe care le trans-**

formă radical, din atributele ale dominației de clasă a burghezii în elementele ale exercitării puterii oamenilor muncii.

e) **În politica sa de continuă dezvoltare și perfecționare a democrației socialiste, partidul nostru pornește de la ideea unității organice dintre umanism și democratism.** Umanismul orînduirii socialiste își găsește expresia în profundul democratism pe care are capacitatea să-l înlăptuiască. **Unitatea indisolubilă între socialism, democrație și umanism constituie un imperativ al dezvoltării sociale obiective.** Dezvoltarea democrației socialiste, în conformitate cu valorile umanismului propriu noii orînduirii se realizează în sensul legilor obiective ale socialismului, în sensul necesității istorice, care este și sensul voit de popor. Și pentru că esența umanismului societății socialiste constă în repunerea oamenilor muncii în deplinătatea dreptului de a hotărî de sine stătător asupra destinului lor, de a se bucura integral de ceea ce creează, participarea activă și efectivă a tuturor membrilor societății la conducerea treburilor de stat și obștești înseamnă manifestarea pleneră a fiecărui individ și, implicit, promovarea celor mai înalte valori umane.

f) **Formele reprezentative ale democrației socialiste se împletesc în mod firesc cu formele democrației directe, nemijlocite.**

O caracteristică din ce în ce mai pregnantă a procesului de afirmare și dezvoltare a democrației în țara noastră, este faptul că cetățenii își spun cuvîntul asupra problemelor politicii partidului și statului nu numai prin reprezentanții lor din organele alese, ci și în mod direct, nemijlocit, fiind chemați să participe la elaborarea politicii înseși.

**Activitatea practică și teoretică a partidului nostru demonstrează nu numai posibilitatea democrației directe în socialism, ci și necesitatea dezvoltării continue a acesteia, pentru ca împreună cu democrația reprezentativă, care, la rîndul ei, trebuie permanent perfecționată, să asigure cadrul adecvat pentru stimularea activității politice a întregului popor.**

g) **Procesul de adîncire și perfecționare a democrației socialiste se corelează, în mod necesar, cu creșterea responsabilității sociale a fiecărui cetățean, a conștiinței înaltei îndatoriri de exercitare a drepturilor și libertăților, în concordanță cu interesele generale ale societății, de respectare neabătută a obligațiilor pe care le are, a ordinii și legalității, de a acționa în virtutea imperativelor supreme ale societății.**

Între drepturile și îndatoririle cetățenești există o interdependență dialectică, o condiționare reciprocă. N-ar putea exista în realitate, de exemplu, dreptul la muncă, dacă cei care se bucură de acest drept n-ar munci pentru prosperitatea patriei, pentru continua dezvoltare a forțelor de producție și, deci, pentru crearea de noi locuri de muncă. **Cu alte cuvinte, prin îndeplinirea îndatoririlor pe care le avem, creăm posibilitatea traducerii în viață a drepturilor de care dispunem.**

h) **În concepția Partidului Comunist Român, democrația socialistă nu este un dat imuabil, ci un proces, o creație continuă.** Democrația socialistă nu se naște într-o formă desăvîrșită, odată cu cucerirea puterii de către proletariat, ci trece, în mod inevitabil, prin diferite stadii de dezvoltare și perfecționare, se dezvoltă și se adîncește treptat, pe măsura înaintării pe drumul socialismului.

**P**ROCESUL DE ADÎNCIRE ȘI PERFECȚIONARE a democrației socialiste își are determinările obiective, materiale și spirituale, în progresul bazei economice și tehnice a societății, în creșterea nivelului de trai și a conștiinței socialiste a celor ce muncesc, în continua maturizare politică și ideologică a acestora. Pe măsura omogenizării societății, a întăririi continue a unității social-politice a întregului popor, procesul de dezvoltare a democrației socialiste devine din ce în ce mai amplu, mai dinamic. Ca element component al actualei etape de dezvoltare a societății noastre, democrația socialistă se află și ea într-o etapă calitativ superioară, care se caracterizează în special, prin: afirmarea și mai puternică a rolului conducător al clasei muncitoare, a participării ei directe la conducerea societății și, ca expresie a acestui fapt, creșterea rolului conducător al Partidului Comunist Român în procesul dezvoltării și adîncirii democrației socialiste; sporirea rolului organizațiilor de masă și obștești în cadrul sistemului democrației noastre socialiste; lărgirea și perfecționarea cadrului organizatoric de participare a oamenilor muncii la conducerea societății; perfecționarea activității organelor puterii de stat; creșterea cantitativă și calitativă a activității politice vii, creatoare a maselor largi, sporirea participării lor atît la elaborarea și luarea deciziilor la toate nivele, cît și la exercitarea controlului asupra modului în care se realizează politica partidului, hotărîrile de partid și de stat: dezvoltarea conștiinței socialiste și, în cadrul acesteia, a conștiinței politice; creșterea nivelului de cultură generală și de pregătire profesională a întregului popor și, prin aceasta, îmbunătățirea procesului cunoașterii, necesar pentru o contribuție responsabilă la elaborarea hotărîrilor, pentru a decide în deplină cunoștință de cauză asupra acestora; creșterea gradului de libertate individuală și socială și de dezvoltare a personalității umane, în strînsă legătură cu întărirea responsabilității oamenilor muncii față de destinele societății socialiste.

dr. Marin NEAGU

\*) Nicolae Ceaușescu, România pe drumul desăvîrșirii construcției socialiste, vol. 3, Ed. politică, București, p. 624.

## În toate unitățile economice, ample acțiuni pentru REALIZAREA PLANULUI LA TOȚI INDICATORII

INDEPLINIREA integrală a sarcinilor planului de producție reprezintă o necesitate de maximă importanță pentru realizarea integrală a obiectivelor de dezvoltare economico-socială a întregii țări, stabilite, pentru acest cincinal de hotărârile Congresului al XI-lea și ale Conferinței Naționale ale partidului. În centrul atenției trebuie să se situeze atingerea și depășirea nivelurilor producției fizice stabilite prin plan, mobili-

zarea largă a tuturor factorilor de natură să contribuie la sporirea în ritm înalt a valorii nou create: creșterea productivității muncii, reducerea cheltuielilor de fabricație, în special a consumurilor de materii prime, materiale, combustibil și energie, înnoirea accelerația a produselor și a tehnologiilor etc.

Pentru studierea modalităților concrete de acțiune utilizate în a-

tingerea acestor obiective, a elementelor-stimul în realizarea unor cantități sporite de produse fizice necesare beneficiarilor, pentru evidențierea influențelor majore care pot determina creșterea ale nivelului valorii nou create, o experiență de larg interes întinim la întreprinderea „Electroaparataj”—București, unitate model pe țară privind creșterea productivității muncii.

### Producție fizică suplimentară prin creșterea productivității muncii

ÎN ACEST AN în cadrul întreprinderii „Electroaparataj” au fost depuse eforturi susținute pentru satisfacerea în grad mai înalt a cerințelor beneficiarilor cu produsele fizice solicitate, în condiții de eficiență sporită la producător. Față de anul trecut, realizările din 1978 sînt mai mari cu circa 18% la producția fizică, cu 21% la producția netă, cu peste 18% la productivitatea muncii, iar cheltuielile totale și cele materiale sînt diminuate cu 21 și respectiv 14 lei la 1 000 lei producție marfă (tabelul nr. 1). Și în comparație cu nivelul

Tabelul nr. 1

Realizarea unor indicatori de plan în 1978  
— % —

Indicatori	Realizări 1978/ realizări 1977	Realizări 11 luni 1978 față de plan
Producția fizică	117,5	104,3
Producția netă	121,1	98,5
Productivitatea muncii	118,1	102,0
Cheltuieli la 1 000 lei producție marfă (lei)	-21,1	-0,4
Cheltuieli materiale (lei)	-14,1	+23,1

stabilit prin plan în primele 11 luni a.c. s-au obținut rezultate bune: producția fizică prevăzută a fost depășită cu 4,3%. Aceste sporuri au însemnat, în perioada analizată, fabricarea peste prevederi a unui volum însemnat de aparataj electric de joasă tensiune, echipament de o deosebită însemnătate pentru economia națională: 1 000 bucăți întrerupătoare automate de 250 A, 4 000 de întrerupătoare de 800 A, zeci de mii de contactoare de diferite sorturi, microîntrerupătoare și altele.

Cantitățile însemnate de producție fizică suplimentară au fost obținute în principal pe seama creșterii productivității muncii. În 11 luni a.c. sarcinile de plan la acest indicator au fost îndeplinite în proporție de

102%. Ceea ce trebuie semnalat este faptul că în întregul an s-a urmărit și s-a realizat păstrarea unei corelații judicioase, dictate de imperativul eficienței: creșterea productivității a devansat sporul numărului mediu scriptic de personal muncitor și a fondului de retribuire.

1. Analiza factorială a pîrghiilor de creștere a productivității muncii pune în evidență, în cadrul programului special de măsuri adoptat în întreprindere pentru 1978, contribuția deosebită (76%) a introducerii progresului tehnic la obținerea unor cantități sporite de producție (tabelul nr. 2).

● **introducerea tehnicii noi și îmbunătățirea tehnicii existente** atît pe seama extinderii capacităților de producție actuale pe baza investițiilor alocate, cît și prin ridicarea gradului de mecanizare a proceselor de producție. Au fost proiectate, realizate și introduse în procesul de fabricație un număr însemnat de utilaje noi, cu performanțe tehnice și funcționale ridicate. Este vorba, printre altele, de mașinile de broșat clicheti, de cele de executat miez și bobinat toroidal, de prese hidraulice pentru bachelită, de presele automate pentru pulberi metalice, de pupitre de reglaj și control a fabricației și calității unor sortimente de întrerupătoare și contactoare etc., care au permis ușurarea considerabilă a efortului fizic și creșterea producției realizate în unitate de timp;

● **aplicarea de tehnologii noi, perfecționate** capabile să determine scurtări sensibile ale timpului necesar pentru realizarea anumitor operații de bază. A fost, astfel, automatizată sudarea cu energie înmagazinată, s-a trecut la obținerea sîrmelor din aliaje de argint prin forjare rotativă, la introducerea prelucrării prin aşchiere simultană ș.a. Datorită complexității sale, folosirea noilor tehnologii a fost realizată cu sprijinul unor întreprinderi din țară: matrițele pentru refulare la rece a capetelor unor anumite categorii de șuruburi din carburi dure prin sinterizare au fost executate în

colaborare cu I.C.E.M., introducerea controlului activ la operațiile de rectificare s-a conceput și aplicat în colaborare cu Institutul de cercetări și proiectări pentru mecanică fină și scule din București ș.a.

Tabelul nr. 2

Influențele principalilor factori de creștere a productivității muncii

Factori	Ponderea în creșterea productivității (%)	Economia relativă de personal în 11 luni a.c.	
		Plan	Realizat
Introducerea progresului tehnic	76,16	761	881
Perfecționarea organizării	27,08	270	313
Creșterea calificării	6,10	53	70
Schimbarea structurii producției	-9,34	-85	-106

**2.** Un loc însemnat l-au ocupat în cadrul programului de creștere a productivității și măsurile care au vizat **perfecționarea organizării conducerii, producției și a muncii**. Printre ele o eficiență mai ridicată au avut-o cele vizând: extinderea tipizării și standardizării pieselor, subansamblelor, produselor și tehnologiilor de fabricație, creșterea gradului de concentrare și specializare a producției, perfecționarea pregătirii tehnice, a programării, lotizării, lansării și urmăririi producției, introducerea acordului global și la echipele de întreținere a utilajelor și instalațiilor, perfecționarea sistemului informațional prin introducerea prelucrării automate a datelor etc.

**3.** **Ridicarea calificării personalului muncitor** a fost un accelerator puternic al productivității muncii în întreprindere, o componentă de bază a programului de creștere a producției obținută cu mijloacele disponibile. Perfecționarea profesională s-a realizat prin forme variate: 623 de muncitori au frecventat diverse forme de instruire la locul de muncă, 88 — cursuri de perfecționare în întreprinderi, iar 526 — cursuri de perfecționare din învățămîntul de specialitate seral și fără frecvență. O atenție deosebită s-a acordat (pentru realizarea calității corespunzătoare) cursurilor pentru maeștri de la Centrul de perfecționare, îmbogățirii experienței acestora prin specializare în alte întreprinderi. Ca urmare a măsurilor adoptate a crescut ponderea muncitorilor calificați în totalul muncitorilor, a sporit gradul de policalificare a diferitelor categorii de oameni ai muncii.

**4.** Contracacarea unor influențe nefavorabile asupra productivității generate de **structura producției** din acest an. În 1978 de la „Electroaparataj“ au fost transferate, în sprijinul dezvoltării tuturor județelor țării, în cadrul unor întreprinderi nou înființate, anumite produse care, datorită complexității și respectiv valorii lor ridicate, au diminuat evident, față de anul trecut, volumul producției realizate. Și totuși, datorită prevederilor programului special de măsuri, s-a reușit, prin economia relativă însemnată de personal muncitor realizată să se acopere efectele schimbării sortimentale și să se depășească planul productivității muncii.

## Sprijin mai susținut pentru sporirea valorii nou create

DESIGUR, cuantumul realizărilor fizice este important. Tot atât de esențial este însă pentru sporirea valorii nou create și diminuarea continuă a costurilor de producție, economisirea și gospodărirea judicioasă a materiilor prime, materialelor, combustibililor și energiei. Acționînd consecvent în această direcție, în 11 luni a.c. s-a reușit ca nivelul cheltuielilor la 1 000 lei producție marfă să se situeze cu 0,4 lei sub nivelul planificat. S-au economisit în această perioadă față de consumul normat, 31 t de metal, 35 MWh energie electrică, 97 tone de combustibil convențional. Economii amintite s-au realizat în principal prin reproiectarea unor produse și reperi, introducerea pe scară largă în fabricație a unor produse noi asimilate pe bază de concepție proprie ș.a. Reproiectarea contactoarelor de 250 și 400 A, a contactoarelor de 63 și 200 A cu relee și a electromagneților de acționare a condus la reducerea consumului de metal și materiale plastice cu peste 20%. Însemnate economii valutare s-au obținut prin terminarea asimilării de contactoare pentru regim greu de funcționare (2 milioane lei valută), asimilarea releului selector MK și (2 milioane lei valută), prin introducerea în fabricație a unor tipuri noi de contactoare destinate tracțiunii urbane etc.

Cu toate aceste eforturi ale întreprinderii, **nivelul planificat al cheltuielilor materiale în cele 11 luni a fost depășit cu 23 de lei**, ceea ce a condus și la nerealizarea indicatorului producției nete. Acest lucru s-a datorat în principal:

- **prețurilor mai ridicate practicate de unele dintre întreprinderile colaboratoare** în acțiunea de cooperare interuzinală. Este vorba de unitățile specializate în fabricarea de contactoare și relee termice de mărime mică (din Buzău), de organe de asamblare (din Rîmnicu Sărat) și de piese turnate (din Gălbinași);

- **creșterea prețurilor la unele materii prime** (bachelită), a căror sporire nu a fost inclusă în calculul nivelului de cheltuieli materiale stabilit.

Dat fiind că aceste aspecte diminuează efortul propriu al colectivului întreprinderii și reprezintă cauze obiective ale multor neajunsuri în efortul de realizare a planului la toți indicatorii, apare necesar ca centrala industrială și ministerul de resort să efectueze calcule mai complexe de fundamentare a nivelului indicatorilor de cheltuieli care să ia în considerare toți factorii cu influențele lor specifice. Pentru obținerea unor rezultate economice superioare în anul 1979 la toate acestea se cere adăugat, desigur, o sporire substanțială a preocupărilor existente în întreprindere pentru valorificarea în mai mare măsură a tuturor rezervelor disponibile, folosirea în grad mai înalt a mașinilor și utilajelor, creșterea gradului de valorificare și de utilizare a metalului și a altor materiale, întărirea disciplinei producției și a muncii, pentru ca toți indicatorii cantitativi și calitativi ai planului pe acest an să fie integral realizați. Pentru realizarea în totalitate a sarcinilor sporite ale anului viitor, în întreprindere se va acționa cu consecvență pentru reducerea consumurilor specifice de materii prime și materiale, recircularea în grad mai înalt a materialelor secundare, economisirea la nivel mai ridicat a energiei electrice și combustibilului. Programele de acțiune întocmite, cu sarcini și responsabilități precise, creează premise favorabile ca activitatea productivă să se desfășoare sub auspicii bune din primele zile ale noului an.

Valentin TURCU

Un factor de bază  
pentru reducerea  
cheltuielilor materiale  
și creșterea eficienței

## GOSPODĂRIREA RAȚIONALĂ A METALULUI

● Raționalizarea consumurilor în industria constructoare de mașini permite economisirea în 1979 a peste 350 000 tone de metal ● În sectoarele primare, disponibilități mari de reducere a adaosurilor de prelucrare ● Materialele secundare — în circuitul economic ● Eficiența tehnologiilor avansate și necesitatea generalizării lor

UNA DIN ACȚIUNILE IMPORTANTE menite să conducă la reducerea cheltuielilor materiale pe unitatea de produs — condiție hotărâtoare în realizarea indicatorului producției nete — o constituie diminuarea accentuată a consumurilor specifice, obținerea din aceeași cantitate de materii prime a unui volum mai mare de produse de înaltă calitate. „Trebuie să intensificăm eforturile pentru identificarea, exploatarea și valorificarea resurselor proprii — arăta tovarășul Nicolae Ceaușescu — precum și pentru gospodărirea rațională și folosirea cu maximum de eficiență a tuturor materiilor prime și a materialelor, pentru reducerea substanțială a consumurilor”.

Între materiile prime, metalul ocupă un loc de frunte. Reducerea consumului, amplificarea măsurilor de gospodărire cât mai rațională a sa prezintă pentru țara noastră un interes major. Pornind de la faptul că ponderea cea mai mare în consumul de metal la nivelul întregii economii o deține industria construcțiilor de mașini (peste 75%), am întreprins recent o investigație în mari unități și centrale industriale din această ramură pentru a desprinde, pe de o parte, progresele înregistrate în sporirea coeficientului de valorificare a metalului iar, pe de altă parte, experiența obținută, precum și măsurile ce vor trebui luate pentru ca, în 1979, nivelul cheltuielilor materiale să fie redus simțitor, astfel ca toate unitățile să-și realizeze sarcinile la indicatorii producției fizică și netă.

### O cerință esențială : reducerea adaosurilor de prelucrare în sectoarele primare

ÎN ANSAMBLUL activității productive din industria construcțiilor de mașini, unul din locurile de cea mai mare importanță îl ocupă sectoarele calde (turnătorile, forjele și tratamentele termice), care realizează 45% din metalul încorporat în mașini-unelte, utilaje, agregate și instalații.

Nivelul mijloacelor tehnico-materiale din aceste sectoare cât și al tehnologiilor practice este determinant în gospodărirea rațională a metalului. Actualmente industria noastră constructoare de mașini dispune de unități moderne, în care

procesele tehnologice pentru turnarea pieselor din oțel, fontă, metale neferoase cât și pentru forjare sînt în mare măsură mecanizate. Dacă numai cu câțiva ani în urmă se ridicau serioase probleme referitoare la lipsa de capacitate în acest domeniu, astăzi situația se prezintă altfel, existînd o bază tehnică materială capabilă să satisfacă nu numai cerințele industriei construcțiilor de mașini, ci și ale altor ramuri.

Progrese evidente s-au înregistrat și în ce privește tehnologiile aplicate. În multe turnătorii se folosesc o serie de procedee valoroase. Astfel, la întreprinderea de autocamioane din Brașov, prin utilizarea în turnătorii a lianților din rășini de tip ureoformaldehidice, execuția miezurilor în cutii calde etc., adaosurile suplimentare cît și rebuturile la diferitele piese s-au redus cu 10—20%. De asemenea, extinderea procedeeului de turnare în forme ușor fuzibile la piesele mărunte și cu configurație complexă (Întreprinderea de mecanică fină Sinaia, întreprinderile „Aversa” și „Semănătoarea”-București, „Armătura”-Cluj etc.), facilitează diminuarea rebuturilor cu 50% în comparație cu metodele clasice, sporirea productivității muncii cu 40%, iar timpul de prelucrare în secțiile mecanice se reduce cu 50%. De asemenea, în alte unități (Întreprinderea constructoare de mașini Reșița, „23 August”-București, „Progresul”-Brăila, „1 Mai”-Ploiești etc.) un număr important de piese sînt executate prin forme prevăzute cu înveliș exoterm, în cochile cu silicat de sodiu întărit cu CO<sub>2</sub>, cu rășini furanice, nisip peliculizat, prin turnare în vid sau sub presiune — tehnologii care permit micșorarea consumurilor specifice pe unitatea de produs cu 20—30%.

Tehnologiile prezentate cît și altele, care se dovedesc eficiente în reducerea adaosurilor de prelucrare și sporește cantitatea de piese de calitate dintr-o tonă de metal lichid nu sînt, din păcate, generalizate pe măsura condițiilor existente. Se apreciază chiar că volumul pieselor obținute cu tehnologii avansate nu depășește 20% din volumul total al celor turnate. Din această cauză, în special piesele turnate din oțel continuă să aibă adaosuri mari — metal care, prin prelucrare, devine inutilizabil. Iată doar unul din numeroasele cazuri concludente în acest sens. Întreprinderea de uti-

laj chimic Găești livrează Întreprinderii de mașini unelte și agregate din București o piesă turnată din oțel pentru roți în greutate de 712 kg. După faza finală de strunjire la secția de mecanică grea a unității respective, piesa ajunge să cîntărească doar 310 kg. Restul de 400 kg se transformă în șpan. Ce rezultă de aici? Că din oțelul irosit s-ar fi putut executa încă o piesă asemănătoare cu prima, că pentru a scăpa de adaosul inutil prelucrarea piesei durează de 3 ori mai mult, triplîndu-se astfel cheltuielile pentru consumul de energie și manoperă. În general coeficientul de scoatere din turnătoriile de oțel se situează abia la 55%, ceea ce înseamnă că pentru obținerea unei tone de piese bune sînt necesare cel puțin 1,7 tone de metal lichid.

Și în domeniul forjării — sector cu mare pondere în modelarea metalului — tehnologiile avansate își fac încă greu drum. Se mai practică pe scară largă forjarea liberă, în locul unor tehnologii înaintate, cum ar fi: forjarea în matrice, extruziunea etc., ceea ce conduce la realizarea de piese cu adaosuri mari de prelucrare.

Ce efecte economice negative provoacă asemenea neajunsuri? În cazul turnătorii, de pildă, la o tonă de oțel la care coeficientul de scoatere este de 55%, se pierd 320 kilowați-oră energie electrică, sute de ore de manoperă, cantități însemnate de feroaliaje etc. Dar dacă avem în vedere că anual se recircuitează peste 700 000 tone șpan de oțel și fontă din cauza adaosurilor mari pe care le au piesele turnate, forjate, a derogărilor în utilizarea unor laminate supradimensionate, pentru care s-a consumat energie, manoperă, feroaliaje, scule și dispozitive, ore mașină etc., putem avea o imagine mai completă a pierderilor înregistrate. Faptul că materialele secundare se recircuitează nu înseamnă deloc că „nu se pierde nimic”, ci se reflectă în creșterea accentuată a cheltuielilor materiale.

Iată, așadar, argumente economice care pledează pentru o preocupare susținută în vederea promovării tehnologiilor moderne. În acest cadru se ridică și cerința rezolvării unor probleme care depășesc posibilitățile întreprinderilor. Astfel, în cazul pieselor obținute din pulberi sinterizate costul unui kg este de 7 ori mai ridicat în comparație cu cel



obținut prin turnarea pieselor din oțel și de 10 ori la cele din fontă. Evident că întreprinderile sînt atrase spre a folosi sursa cea mai ieftină. Pe de altă parte, extinderea unei alte metode eficiente cum este prelucrarea materialului prin extruziune, nu a atins cotele așteptate întrucît presele de mare capacitate necesare nu au fost asimilate de industria noastră în timpul prevăzut.

## Cit din volumul laminatelor se regăsește în produsul finit ?

PROBLEME importante se ridică și în legătură cu utilizarea laminatelor, pentru a căror producție statul face eforturi deosebite, aducînd aproape în întregime din import materiile prime necesare. Sînt de evidențiat, înainte de toate, o serie de realizări meritorii în acest domeniu. Astfel, întreprinderea de mașini agricole „Semănătoarea”-București realizează, la o serie de produse, un coeficient ridicat de utilizare a metalului, în comparație cu 1975 (tabelul).

	1975	1976	1977	1978 (9 luni)
Combina autopropulsată C 12	0,843	0,852	0,874	0,882
Culegătorul de știuleți C.S.4 M	0,730	0,730	0,809	0,820
Instalația de ierbicide I 300	0,847	0,838	0,880	0,925

Realizări de seamă au obținut și întreprinderile producătoare de utilaje tehnologice și cele de construcții navale, unde coeficientul de utilizare a metalului se situează, pe ansamblu, la cca. 89%.

Nu este mai puțin adevărat însă și faptul că există încă în acest domeniu mari rezerve nefructificate. O imagine despre volumul lor ne-o putem face din prezentarea coeficientului de utilizare a metalului din laminat și piese turnate la o serie de produse (%):

— motoare cu aprindere internă	67,9
— instalații foraj geologic	67,5
— agregate cimentare-fisurare	66,5
— electropalane	60,5
— strunguri	66,0
— mașini de rabotat	63,0
— ansamble și accesorii de prelucrat	59,0
— motoare electrice de 0,25 kW	67,1
— boghiuri pentru locomotive	65,5
— rulmenți	45,9
— reductoare	63,9
— ansamble și organe de mașini	66,5
— unelte de mină din metal	63,0

Poate fi obținut un coeficient de utilizare a metalului mai ridicat ?

● În prezent pierderile de tablă silicioasă în unitățile electrotehnice se situează între 30—40% din cantitățile aprovizionate. Lucrul acesta pare foarte normal pentru unii consumatori (altfel nu se explică de ce nu iau măsuri în consecință) cu toate că de departe se poate vedea că la croirea multor produse se risipește o mare cantitate. Bunăoară, la „Electromotor”-Timișoara, care consumă tablă de Ø75 la matrițare, numai golul arcului din tolă dă anual 200 tone tablă materiale secundare. În același timp însă, întreprinderea de aspiratoare „Electroarges” de la Curtea de Argeș consumă tablă dinam de aceeași dimensiune. Dacă ar exista o cooperare între cele două unități în privința matrițării simultane prin combinarea pe folie de tablă a pieselor mari (pentru „Electromotor”) și a pieselor mici (pentru „Electroarges”) s-ar eco-

nomisi numai la un singur reper 200 tone tablă silicioasă, manoperă etc. Raportînd la consumul total, posibilitățile de reducere a pierderilor prin asemenea procedee cît și prin altele — rezultă că **unitățile electrotehnice pot economisi anual cel puțin 8 000 tone tablă silicioasă.**

● În unitățile producătoare de rulmenți unde, de asemenea, se înregistrează pierderi mari de metal, înlocuirea forjării prin procedeul de extruziune, obținerea de rulmenți din țevi sau prin cementare, în locul metodelor ce se folosesc în prezent, permite economisirea a cel puțin 20—30% în totalul consumului de metal (actualmente transformat în span). La fel, în unitățile industriei producătoare de utilaj petrolier la produsele unde se înregistrează consumuri ridicate de metal (la sapele cu role, de pildă, coeficientul de metal regăsit în produsul finit se situează doar la 60%), este necesar să se insiste în promovarea unor tehnologii avansate ca cele amintite mai înainte.

● Există însemnate rezerve și pentru **gospodărirea mai rațională a capetelor**

**de bare și ștraifuri de table ce rezultă din debitare.** La întreprinderea de oțel și boghiuri Balș, în procesul de forjare a roților pentru vagoane rezultă un fel de dopuri, care cîntăresc 30 kg fiecare, ceea ce la totalul producției pe un an, înseamnă 3 000 tone. Metalul respectiv — care acum, din lipsa unor inițiative și măsuri, este trimis la retopit — ar putea fi utilizat prin **re laminare** sau ca atare în alte unități. Dacă la Șantierul naval Galați cantitatea de peste 5 000 tone capete de laminate și ștraifuri de tablă provenite din procesele de producție, ar fi utilizate ca materie primă în alte unități (lucru dovedit pe deplin posibil), s-ar economisi nu numai metalul respectiv, dar și însemnate cheltuieli pentru producerea sa. **Potrivit unor calcule, cel puțin 70 000 tone capete de laminate rezultate în diferite procese tehnologice ar putea fi folosite ca materie primă dacă s-ar imprima un spirit de mai bună gospodărire** (sortarea pe calități și lungimi), **dacă cooperarea în problemele de aprovizionare între întreprinderi s-ar extinde mai mult.**

Considerăm că pentru valorificarea largă a acestor materiale secundare ar fi util ca **Comitetul de Stat al Planificării și Ministerul Aprovizionării Tehnico-Materiale și Controlului Gospodăririi Fondurilor Fixe să prevadă repartitia prin plan a acestui metal în unitățile unde se pretează a fi utilizat ca materie primă.** După unele estimări, prin măsuri organizatorice și tehnice, în 1979 ar putea fi economisite mai bine de 350 000 tone metal, care în acest ans-au irosit atît pe calea adaosurilor mari ale pieselor turnate și forjate, cît și prin volumul mare de materiale secundare apărute la sectoarele de debitare și de prelucrare.

La ridicarea gradului de valorificare a metalului din laminat în întreprinderile constructoare de mașini un rol însemnat îl pot avea și **unitățile din industria siderurgică.** În prezent nu

întotdeauna acestea respectă clauzele contractuale stabilite de comun acord cu întreprinderile constructoare de mașini. În multe cazuri, laminatele sînt furnizate la lungimi de fabricație, în loc de lungimi fixe sau multiple, iar tabla la toleranțe pozitive, în loc de negative și nu la dimensiunile solicitate. Din această cauză rezultă o mare cantitate de materiale secundare la croirea tablelor și debitarea laminatelor care diminuează coeficientul de utilizare a metalului.

O cale însemnată de economisire a metalului o reprezintă **utilizarea largă a înlocuitorilor și, îndeosebi, a materialelor plastice.** Practica demonstrează că în industria mașinilor-unelte, a mijloacelor de transport, în electrotehnică, utilizarea acestora se soldează cu efecte economice deosebit de importante. În general, prelucrare pe repere din materiale plastice se face cu pierderi ce nu depășesc 3—10%, în timp ce, chiar cu cele mai moderne tehnologii de prelucrare a metalului, pierderile ajung la 30—40%. Din experiența unor colective de întreprinderi rezultă, de asemenea, că **o tonă de mase plastice poate substitui, fără a influența negativ calitatea produselor, o cantitate de 3,6 tone metal.**

În producția de autoturisme a țării noastre s-a ajuns în 1978 la un consum de materiale plastice de 18—20 kg/buc. condițiile însă permit creșterea utilizării acestora la 30—40 kg. Mari posibilități încă neexploatate de utilizare a materialelor plastice există în unitățile care realizează vagoane de călători, mașini-unelte, în toate întreprinderile din industria electrotehnică etc. În literatura de specialitate se estimează că utilizarea anuală a 1 000 tone materiale plastice în construcția de mașini echivalează cu economisirea, în medie, a 250 mii ore-mașină, respectiv eliberarea capacității de prelucrare a peste 100 mașini-unelte convenționale.

Firește, pentru folosirea eficientă a materialelor plastice în substituirea metalului, se cer depuse **eforturi mai mari din partea industriei chimice care trebuie să realizeze sortimente corespunzătoare și de calitate și din partea specialiștilor din industria constructoare de mașini, care au datoria să valorifice materialele plastice peste tot unde se pretează. De un real ajutor ar fi intervenția Comitetului de Stat pentru Prefurii care, analizînd situațiile (sînt destule) în care costurile materialelor plastice întrec cu mult pe cele ale metalului la diferite substituiții, să găsească soluții ca și prin această pirghie să stimuleze preocupările pentru utilizarea mai largă a înlocuitorilor.**

ÎN ANUL 1979 atît în fața întregii economii cît și, în mod deosebit, a industriei constructoare de mașini, se ridică sarcina reducerii accentuate a consumului de metal, energie electrică și combustibil, în ansamblu a cheltuielilor materiale pe unitatea de produs, pentru realizarea exemplară a indicatorilor producție fizică și netă. Înfăptuirea acestor prevederi solicită din partea fiecărei întreprinderi și centrale industriale eforturi susținute pentru utilizarea largă a rezervelor disponibile, pentru gospodărirea cu maximum de exigență a întregii cantități de materii prime, materiale și combustibil ce le sînt puse la dispoziție.

V. BOESCU  
L. ȚINTEA

## Perfecționarea mecanismului economico-financiar

### Bugetul de venituri și cheltuieli pe 1979

# CERINȚE ÎN PROCESUL DEFINITIVĂRII ȘI ADOPTĂRII

ÎN UNITĂȚILE ECONOMICE are loc, în prezent, defalcarea pe trimestre a bugetului de venituri și cheltuieli pe anul 1979. Consiliile oamenilor muncii care, — potrivit legii — răspund de elaborarea bugetului se pregătesc concomitent pentru supunerea lor spre dezbateră, în vederea adoptării, în adunările generale ale oamenilor muncii. Este firesc ca această amplă acțiune să constituie un prilej de adîncire a analizelor pentru definitivarea măsurilor necesare, care să permită o activitate ritmică în tot cursul anului de plan. De aceea, este important, după părerea noastră, să se sublinieze cîteva din cerințele acestei acțiuni.

#### Instrument de analiză, control și asigurare a echilibrului financiar

BUGETUL de venituri și cheltuieli este conceput, în primul rînd, ca un instrument de conducere și, ca urmare, el trebuie statornic localizat, încă de la început, și să fie pus la îndemîna organelor de conducere colectivă. Bugetul poate servi el însuși la identificarea căilor de urmat pentru soluționarea problemelor care apar în defalcarea pe trimestre a indicatorilor aprobați pe anul 1979.

Cum poate utiliza consiliul oamenilor muncii din întreprindere bugetul de venituri și cheltuieli ca instrument de analiză, control și asigurare a echilibrului ?

Să luăm ca exemplu primul capitol din bugetul de venituri și cheltuieli, în care sînt prevăzute încasările din vânzarea producției sau din alte activități și cheltuielile aferente acestora, din care rezultă, în final, beneficiile planificate. Din buget poate rezulta că modul în care au fost dimensionate veniturile din încasări și cheltuielile pe trimestrul I/1979 conduce la obținerea unui beneficiu insuficient pentru alimentarea fondurilor bănești, prevăzute în capitolele următoare pentru acest trimestru. Controlînd starea echilibrului, bugetul oferă elemente pentru adoptarea unor alte alternative : majorarea beneficiului; diminuarea necesităților de fonduri bănești sau identificarea altor resurse pentru asigurarea echilibrului financiar.

Majorarea beneficiului planificat presupune în primul rînd reanalizarea modului cum au fost defalcate pe trimestre unele sarcini fizice de producție ; cum au fost dimensionate consumurile materiale ; cum au fost eșalonate livrările, corelat cu termenele prevăzute în contracte ; ce durate s-au stabilit pentru ciclurile de fabricație ; care este perioada de stocare a produselor ; la cît timp, după expediere, se depun documentele de plată la bănci ; în cît timp se decontează producția etc. Rezultatele acestor analize în care — ca și în cazul elaborării bugetului anual trebuie antrenate cadrele de specialiști pe fiecare problemă — urmează să fie intro-

duse în bugetul de venituri și cheltuieli cu ajutorul căruia se dimensionează din nou beneficiile și se controlează starea echilibrului.

În orice activitate pot exista anumite situații de risc. În activitatea întreprinderilor astfel de situații atacă, de regulă, echilibrul financiar, conduc la incapacitatea de a face față unor cheltuieli și plăți. Desigur, în condițiile metodelor de planificare perfecționate, cînd măsurile de fundamentare a planurilor anuale și de realizare a acestora însoțesc planul, fac parte integrantă din acesta, situațiile de risc trebuie admise numai ca un fenomen potențial. Dar trebuie admis și că unele lucruri sînt încă insuficient de stăpînite la începutul anului, în condițiile în care economia fiecărei întreprinderi devine tot mai complexă. Defalcarea pe trimestre a sarcinilor de plan și a bugetului de venituri și cheltuieli pe 1979 permite o adîncire, o analiză mai îndeaproape a viabilității fiecărei măsuri de fundamentare și de realizare a sarcinilor avută în vedere la elaborarea planului pe întregul an. Necesitatea analizării unor asemenea probleme poate fi înțeleasă cel mai bine, după părerea noastră, dacă luăm ca exemplu programele de fundamentare cu măsuri a sarcinii de reducere a costurilor de producție, corelat cu celelalte programe speciale. Cu cît vor fi mai temeinic fundamentate măsurile și efectele prevăzute în aceste programe, cu atît vor fi mai sigure premisele realizării sarcinilor de plan privind producția, structura sortimentală, reducerea costurilor și în final obținerea beneficiilor planificate. Din acest punct de vedere cerințele sporite față de conducerea activității economico-financiare impun — pe lângă actualizarea programelor de măsuri speciale (inclusiv a celor de reducere a costurilor) în funcție de realizările anului 1978 și de măsurile de reducere suplimentară a consumurilor materiale în 1979 — o scadențare corectă a acestor măsuri și a efectelor lor, urmărindu-se ca ele să stea la baza fundamentării și realizării beneficiilor planificate pe fiecare trimestru în parte.

#### Priorități în dimensionarea fondurilor bănești

LA DIMENSIONAREA PE TRIMESTRE a fondurilor bănești prevăzute în bugetul de venituri și cheltuieli este necesar să se țină seama, în primul rînd, că trebuie asigurată încadrarea în prevederile anuale atît a necesităților cît și a resurselor.

De exemplu, în ce privește **dimensionarea necesarului pentru unele fonduri**. Fondul de dezvoltare economică a întreprinderii are o legătură nemijlocită și într-o perspectivă relativ apropiată cu sporirea eficienței economice a activității de producție. Din acest fond se finanțează investițiile productive privind : mici dezvoltări, modernizări, amenajări, reutilări și reînnoiri de

capacități, eliminarea locurilor înguste, îmbunătățirea proceselor tehnologice și alte acțiuni asemănătoare, prevăzute în planul anual. Este absolut necesar să se dea prioritate, cu ocazia eșalonării pe trimestre, acelor investiții care pot să-și aducă contribuția încă din anul de plan la sporirea eficienței producției și cu această ocazie să se reanalizeze și să se ia măsuri de urgentare a creării condițiilor necesare pentru efectuarea lor în termene cât mai scurte. **Fondul mijloacelor circulante** necesită, cu ocazia dimensionării pe trimestre, o analiză amănunțită a posibilităților de încadrare, pînă la finele anului, în viteza de rotație stabilită prin bugetul de venituri și cheltuieli anual. Pentru aceasta trebuie ținut seama că, de regulă, **mijloacele circulante supuse normării nu trebuie să depășească — pe trimestrele anului 1979 — volumul celor care rezultă din aplicarea vitezei de rotație planificată în anul precedent pe trimestrul corespunzător, îmbunătățită cu coeficientul de accelerare prevăzut pentru trimestrul IV al anului de plan față de același trimestru al anului precedent.**

Necesarul de mijloace circulante pentru alte elemente se analizează pe fiecare obiect în parte cu ocazia elaborării planurilor de credite trimestriale și se cuprinde ca atare în fondul mijloacelor circulante totale.

Organele de conducere colectivă din unitățile economice trebuie să pornească în stabilirea necesarului de mijloace circulante pe trimestrele anului 1979, de la premisa că, în condițiile perfecționărilor aduse mecanismului economico-financiar, **accelerarea vitezei de rotație rămîne în continuare unul din criteriile de bază ale dimensionării mijloacelor circulante**, rolul ei trebuind să crească; creditele bancare nu vor mai putea fi, în diverse situații, sursă de acoperire a stocurilor supranormative, băncile fiind obligate să refuze acordarea de credite, în caz că nu există garanția rambursării; gospodărirea nerațională a mijloacelor circulante va afecta direct capacitatea de plată a unităților economice, cu repercusiunile prevăzute de lege.

Este necesar ca la defalcarea bugetului de venituri și cheltuieli să se ia măsuri ca fiecare om al muncii cu sarcini de conducere sau execuție în aprovizionarea unității să cunoască precis limitele de stoc maxime admise în magazine sau depozite, pentru fiecare element material; fiecare om al muncii care răspunde de lansarea în fabricație și de terminarea comenzilor să cunoască durata normată a ciclurilor de fabricație, în funcție de care a fost stabilit necesarul planificat de mijloace circulante; să existe corelația necesară între volumul producției, terminate, loturile și termenele de livrare a acesteia, în așa fel încît să nu se depășească perioada și volumul de stocare normale; să se realizeze producția în structura stabilită; să fie accelerate termenele de elaborare și depunere în bancă a documentelor de plată. etc.

La dimensionarea **fondului propriu al centralei, pentru finanțarea investițiilor pe trimestre**, este deosebit de importantă cunoașterea stadiului asigurării cu documentația de execuție a fiecărei investiții și a altor condiții privind începerea lucrărilor. O problemă deosebită o poate constitui, dimensionarea cheltuielilor pentru achiziționarea și montajul utilajelor, mașinilor și instalațiilor. Achiziționarea acestora se face, începînd cu anul 1979, din fondurile de investiții și, ca urmare, cu valoarea lor se mărește cheltuielile cu investițiile prevăzute în planul național unic. Dimensionarea unor astfel de cheltuieli, care constituie imobilizări în planul de finanțare a investițiilor pe 1979, s-a făcut ținînd

seama de necesitatea accelerării ritmului de montaj pe șantiere, evitării situațiilor în care mașinile, utilajele și instalațiile tehnologice se livrează înainte de termenele contractuale și necorelat cu termenele și ordinea de montaj, astfel ca să se prevină depășirea normativelor de stocare stabilite potrivit dispozițiilor legale. **Pentru încadrarea în valoarea stocului final de utilaje tehnologice cu montaj**, stabilită prin bugetul de venituri și cheltuieli pentru finele anului 1979, este necesar ca la defalcarea pe trimestre a cheltuielilor cu investițiile noi și marile dezvoltări să se analizeze toate posibilitățile și să se ia măsuri pentru apropierea de la un trimestru la altul a volumului stocului de utilaje cu montaj, de acela stabilit pentru finele anului.

### Creditul și menținerea echilibrului

**ÎN CE PRIVEȘTE RESURSELE** de constituire a fondurilor, așa cum este cunoscut, în afară de beneficii, la formarea fondurilor bănești prevăzute în bugetul de venituri și cheltuieli participă și alte resurse. Astfel de resurse (cum sînt: amortizarea și alte resurse pentru finanțarea investițiilor; resursele asimilate fondului propriu pentru mijloace circulante) au prioritate față de beneficii, în ordinea de preferință a alimentării fondurilor. O situație specifică o prezintă creditul bancar. Fiecare din aceste resurse este cunoscută, ca mărime, în cadrul bugetului anual de venituri și cheltuieli. Așa cum am arătat, la defalcarea pe trimestre trebuie ținut seama de necesitatea încadrării în prevederile anuale din buget. Din acest punct de vedere, dimensionarea fondurilor pe trimestre este condiționată de asigurarea resurselor în așa fel ca reglările care se fac în cursul anului prin intermediul creditului, acordat în contul resurselor proprii planificate în trimestrele următoare, să fie aplatizate către finele anului de plan în așa fel ca să poată fi respectate plafoanele de credite aprobate în corelație cu bugetul de stat și planul de credite anual.

În ce privește prezentarea bugetului de venituri și cheltuieli pe 1979, în adunările generale pentru dezbatere și adoptare este necesar ca, pe lângă cele arătate, consiliile oamenilor muncii să ia măsuri de defalcare a acestora pe subunități, potrivit legii. Ar fi, de asemenea, indicat ca participanții la adunarea generală să cunoască din timp — pe colective — principalele prevederi ale bugetului de venituri și cheltuieli. În acest scop consiliul oamenilor muncii ar putea lua măsura ca să se prezinte și să se difuzeze din timp subunităților (secțiilor, fabricilor, atelierelor), macheta bugetului, însoțită de explicații succinte în ce privește evoluția față de anul precedent, cel puțin a următorilor indicatori de plan sau de buget: încasările din vânzarea producției sau din alte activități; volumul contractelor sau comenzilor încheiate cu beneficiarii și pe ce perioadă; eventuale cazuri de producție necontractată și perspectiva contractării; rezultatele financiare și beneficiile de repartizat; fondurile fixe și valoarea producției nete pe un om al muncii; beneficiile totale și fondul de participare la beneficii pe un om al muncii; alte date din care să rezulte la ce stadiu de eficiență economică a ajuns întreprinderea; ce perspective sînt pentru dezvoltarea activității și sporirea eficienței acesteia, precum și pentru participarea oamenilor muncii la beneficii.

N. SĂVOIU

Ministerul Finanțelor

## Considerații privind dezvoltarea și perfecționarea relațiilor de proprietate socialistă

**E**STE ÎN AFARA ORICĂREI ÎNDOIELI că dezvoltarea relațiilor socialiste de proprietate constituie rezultatul eforturilor făcute de societate pentru sporirea volumului și eficienței mijloacelor de producție, pentru crearea de noi locuri de muncă, ridicarea nivelului tehnic al producției și al productivității muncii în toate ramurile, modernizarea structurilor economice, pentru îmbunătățirea continuă a condițiilor materiale și spirituale de viață ale oamenilor muncii.

Aceste eforturi sînt, înainte de toate, eforturi de acumulare și investiții, care sporesc masa fondurilor fixe, ridică nivelul tehnic și eficiența lor, precum și volumul mijloacelor circulante ale economiei naționale — toate proprietate socialistă. Volumul fondurilor fixe ale economiei naționale a cunoscut în intervalul 1951—1977 o creștere de aproape 6,5 ori. Foarte importante sînt creșterile volumului fondurilor fixe în ramurile neagricole. În același interval, fondurile fixe ale industriei au crescut de 15 ori, ale construcțiilor de 39 ori, ale transporturilor și telecomunicațiilor de 5,03 ori, ale gospodăriei comunale, de locuințe și altor prestări de servicii neproductive de 3,26 ori, ale învățămîntului, culturii, artei, ocrotirii sănătății, asistenței sociale și culturii fizice de peste 7,5 ori. Ca urmare a faptului că și în viitor investițiile în ramurile neagricole și cu deosebire în industrie, construcții, învățămînt, cultură, artă, ocrotirea sănătății etc. vor reprezenta partea cea mai mare a investițiilor în economia națională, vom asista în continuare la creșterea ponderii fondurilor fixe din industrie (care între 1951—1977 s-a mărit de la 19,8% la 42,7%), construcții (de la 0,7% la 4,1% în același interval) etc. Importantă rămîne, fără îndoială și creșterea volumului fondurilor fixe ale agriculturii, de aproape 4 ori între 1951—1977. Este de asemenea însemnat faptul că între 1963—1977, fondurile fixe ale cooperativelor agricole de producție au crescut de aproape 5 ori.

După părerea noastră, dezvoltarea relațiilor socialiste de proprietate nu poate fi limitată însă numai la creșterea cantitativă și calitativă a acestei părți a avuției naționale, deși fondurile fixe, separat sau împreună cu elementele materiale ale mijloacelor circulante, reprezintă componenta ei principală și decisivă. Procesul dezvoltării relațiilor socialiste de proprietate cuprinde și creșterea celorlalte componente ale avuției naționale, cum sînt creșterea nivelului de cultură și instruire a populației, a fondului național de informație și a stocului de învățămînt, a rezultatelor cercetării științifice proprii și a celor asimilate, mărirea fondului valorilor cultural-artistice etc., indiferent dacă din punct de vedere juridic bunurile sau valorile respective sînt proprietate a întregului popor, proprietate cooperatistă sau proprietate personală.

### Amplificarea dimensiunii sociale a avuției naționale

ALĂTURI DE CREȘTEREA cantitativă și calitativă a componentelor avuției naționale, pentru dezvoltarea relațiilor de proprietate, semnificativ ni se pare un fenomen relativ nou, dar care se afirmă, după părerea noastră, tot mai puternic în viața socială și pe care l-am numi o treaptă superioară de socializare a avuției naționale. Această socializare, care nu modifică dreptul de proprietate, ar consta în creșterea atribuțiilor și răspunderii societății în ansamblu, ale statului socialist în conservarea și dezvoltarea întregii avuții naționale, paralel cu democratizarea gospodăririi și utilizării ei, și, firește, cu creșterea posibilităților membrilor societății de folosire în interesul lor a acestei avuții.

Relevantă în această privință este recunoașterea prin lege a caracterului de bun național a pămîntului care înseamnă — în concepția noastră politică — afirmarea dreptului suprem al societății de a proteja, potrivit intereselor naționale, fondul funciar, de a determina o înaltă utilizare a terenurilor agricole

și în general de a conserva și îmbunătăți calitățile acestei bogății naturale. O semnificație asemănătoare ni se pare a avea măsurile, promovate de asemenea prin lege, de apărare, conservare și dezvoltare a patrimoniului cultural național care urmăresc răspunderile societății în această privință ale unităților economico-sociale și instituțiilor, ale proprietarilor individuali.

Gradul de socializare a avuției naționale nu se limitează însă la aceste aspecte\*). Avem de-a face cu un proces mult mai cuprinzător. Cea mai importantă latură a socializării avuției naționale ni se pare a fi trecerea la conducerea științifică, unitară și coordonată a întregii societăți, un aspect particular al acesteia fiind cuprinderea tuturor activităților economico-sociale în cadrul planului național unic, care presupune utilizarea în interesul societății a celei mai mari părți a bunurilor care constituie avuția națională, indiferent de forma de proprietate. În această privință, foarte semnificative ni se pare cele arătate de tovarășul Nicolae Ceaușescu la Conferința Națională a P.C.R. din decembrie 1967: „Proprietatea socială asupra mijloacelor de producție, relațiile de producție proprii orinduirii socialiste asigură premisele pentru conducerea planică pe toate treptele economiei, inclusiv la nivelul întregii societăți, fac necesară și posibilă în același timp coordonarea unitară a întregului proces de reproducție, dirijarea conștientă a producției și repartiției, distribuirea resurselor pe ramuri și pe unități de producție<sup>1)</sup>. Este evident că secretarul general al partidului are în vedere aici posibilitățile pe care le oferă societății socialiste proprietatea socială — care nu se extinde asupra întregii avuții naționale — pentru coordonarea unitară a întregului proces de reproducție, acesta implicînd incontestabil întreaga avuție națională. Cu atît mai mult cu cît tovarășul Nicolae Ceaușescu arată: „Îmbinarea strînsă a proprietății socialiste de stat și a celei cooperatiste într-un tot unitar în ansamblul economiei naționale, oferă posibilități largi de folosire rațională a tuturor resurselor materiale și umane ale societății...“.

Trecerea la conducerea unitară a societății socialiste și la cuprinderea întregii activități economico-sociale în planul național unic nu se limitează numai la încadrarea economiei cooperativelor agricole de producție în planul unic, ci a oricăror forme de activitate economico-socială care utilizează resurse economice, componente ale avuției naționale, cum sînt cercetarea științifică, cultura și creația culturală în general, producția din gospodăria individuală țărănească sau meșteșugărească etc. În acest context, măsurile de protejare și de utilizare în interesul societății a patrimoniului național apar ca încadrate în concepția unitară de democratizare a folosirii patrimoniului național; ele reprezintă o latură a dezvoltării relațiilor socialiste de proprietate, poate cea mai cuprinzătoare.

### Autoconducerea și autogestiunea muncitorească — laturi esențiale ale dezvoltării relațiilor de proprietate

LATURA ESENȚIALĂ a dezvoltării relațiilor de proprietate ni se pare însă a fi transformările care au loc în interiorul formelor de proprietate socialistă și cu deosebire în interiorul proprietății socialiste a întregului popor. Este vorba, înainte de toate, de aplicarea principiului autoconducerii muncitorești. În acest sens măsurile adoptate de plenarya Comitetului Central al partidului din martie 1978 „au ca scop — așa cum arăta tovarășul Nicolae Ceaușescu — să asigure dezvoltarea și mai puternică a proprietății de stat, a proprietății comune a oamenilor muncii ca formă superioară a proprietății socialiste. Această proprietate nu este însă o noțiune abstractă, ea se materializează în mijloace de producție și bunuri de altă natură,

administrate de organele de conducere colectivă și de oamenii muncii din mii și mii de unități economico-sociale<sup>2)</sup>. Pe această bază se realizează participarea efectivă a maselor de oameni ai muncii la organizarea și conducerea activității economico-sociale, a societății în ansamblu. Esența concepției partidului nostru despre dubla calitate a oamenilor muncii — de producători și proprietari — constă în aceea că mijloacele de producție aparțin celor ce muncesc, care le administrează și folosesc ca proprietari, statul nefiind altceva decât instrumentul proprietarilor și producătorilor socialiști uniți, al societății socialiste, pentru conducerea și organizarea activității economico-sociale în ansamblu și în măsura în care posibilitățile colectivelor de oameni ai muncii sînt, în această privință depășite.

De o deosebită importanță din punctul de vedere al dezvoltării relațiilor socialiste de producție este dezvoltarea autogestunii economico-financiare. Hotărârile plenarei C.C. al P.C.R., din martie a.c., așa cum arăta tovarășul Nicolae Ceaușescu, urmăresc „să pună la îndemina organismelor de conducere colectivă, a adunărilor generale ale oamenilor muncii mijloacele necesare îndeplinirii în cele mai bune condițiuni a rolului lor în conducerea întregii activități economico-sociale<sup>3)</sup>. Măsurile adoptate de plenară sporesc răspunderile colectivelor de oameni ai muncii în administrarea și gospodărirea eficientă a fondurilor unităților economice. Mai mult, formarea și dezvoltarea acestor fonduri, proprietate socialistă a întregului popor, urmează să se realizeze pe seama rezultatelor proprii ale fiecărui colectiv, societatea urmînd să recupereze atît fondurile fixe, cit și mijloacele circulante încredințate unităților. Mai reduse sub aspectul profunzimii, procese similare se petrec și în limitele proprietății cooperatiste. Dezvoltarea relațiilor de proprietate socialistă se reflectă în importante transformări ce s-au produs în structura organizatorică a cooperativelor agricole de producție, se reflectă în formarea consiliilor intercooperatiste, în care mijloacele de producție sînt proprietate a mai multor cooperative și în care aportul material al cooperativelor nu corespunde obligatoriu cu aportul lor în muncă.

## Transformări în sfera raporturilor dintre cele două forme de proprietate socialistă

DEZVOLTAREA relațiilor de proprietate socialistă în actuala etapă trebuie căutată apoi în modificarea continuă a ponderii celor două forme de proprietate în ansamblul proprietății socialiste asupra mijloacelor de producție. Raportul dintre fondurile fixe proprietate socialistă a întregului popor și cele proprietate cooperatistă se modifică permanent în favoarea primelor. Între anii 1965—1976, față de o creștere de peste 3,2 ori a volumului investițiilor de stat, investițiile organizațiilor cooperatiste s-au mărit de 2,1 ori, iar investițiile cooperativelor agricole de producție de 1,9 ori. Aproape constant, investițiile statului în agricultură depășesc de două ori investițiile cooperativelor. Modificarea raportului dintre volumul mijloacelor de producție proprietate socialistă a întregului popor și volumul celor proprietate socialist-cooperatistă reprezintă un aspect esențial al dezvoltării relațiilor de proprietate în societatea noastră.

Foarte importante sînt însă și celelalte laturi ale dezvoltării raporturilor sociale de proprietate și anume, așa cum se arată în Programul adoptat de Congresul al XI-lea al partidului, dezvoltarea procesului „legic de intensificare a colaborării și conlucrării între proprietate socialistă de stat și cea cooperatistă, de împlinire tot mai strînsă a acestora în cadrul edificării societății socialiste multilateral dezvoltate și înaintării spre comunism<sup>4)</sup>. Un aspect al acestui proces și o latură cu semnificații deosebite a dezvoltării relațiilor de proprietate socialistă îl constituie **extinderea, din ce în ce mai puternică în ultima vreme, a rolului fondurilor fixe proprietate socialistă de stat în agricultura cooperatistă**. Între anii 1971—1976, de pildă, volumul fondurilor fixe ale stațiunilor pentru mecanizarea agriculturii a crescut de la 12,5 miliarde, la 21,9 miliarde lei, adică de 1,75 ori, iar volumul fondurilor fixe ale cooperativelor agricole de producție de la 21,3 miliarde, la 36,2 miliarde lei, adică 1,70 ori. Tendința care se manifestă în continuare este o creștere mai rapidă a investițiilor și a fondurilor fixe ale statului în comparație cu cele ale cooperativelor. Pe de altă parte, trebuie avut în vedere și faptul că o mare parte a investițiilor cooperativelor agricole de producție se realizează pe seama creditelor de stat — de multe ori fără dobîndă — și că soldul creditelor acordate de stat manifestă o tendință de creștere. Este interesant că în 1975, de pildă, creditele de stat au reprezentat peste 41% din totalul investițiilor cooperativelor agricole de producție, după ce în 1970 reprezen-

taseră 46%. Practica economică pune în evidență, în același timp, importanța deosebită a creditelor bancare pe termen scurt în constituirea mijloacelor circulante ale cooperativelor.

Participarea statului la producția agricolă cooperatistă este însă substanțial mai mare. La fondurile de investiții pe care statul le folosește în sprijinul cooperativelor agricole și, în general, la resursele financiare cheltuite de stat în agricultură, de care beneficiază direct cooperativele, trebuie adăugate investițiile și cheltuielile pentru amenajarea bazinelor hidrografice și pentru îmbunătățiri funciare, cele pentru combaterea poluării, pentru echiparea teritoriului și dezvoltarea infrastructurii industriale și agricole, investițiile și cheltuielile pentru dezvoltarea serviciilor necesare agriculturii — decisive sînt în această privință cele pentru cercetarea științifică și dezvoltarea tehnologică, pentru învățămînt și pregătirea cadrelor, dar și pentru aprovizionarea tehnico-materială și desfacere, transport etc. Deși au numai o legătură indirectă cu agricultura, nu se poate face abstracție nici de investițiile și eforturile financiare ale statului în ramurile industriei care asigură mijloacele de producție necesare pentru dezvoltarea bazei tehnice materiale și modernizarea producției agricole — industria constructoare de mașini, chimia etc.

Pe același tărîm al conlucrării și al apropierii celor două forme de proprietate socialistă se acordă importanță participării unităților de producție ale statului, alături de cooperativele agricole, la crearea unor obiective de interes comun. Crearea acestor obiective asigură o valorificare superioară a potențialului material al partenerilor și, mai ales, a resurselor de muncă ale cooperativelor, cu avantaje deosebite pentru mărirea productivității muncii în agricultură și satisfacerea mai înaltă a nevoilor de produse agricole ale economiei.

Se înțelege că participarea statului la crearea mijloacelor de producție și, în general, a resurselor materiale și financiare utilizate în agricultura cooperatistă, inclusiv la crearea unor obiective de interes comun, **nu înseamnă nici depersonalizarea resurselor utilizate, nici contopirea proprietății socialiste a întregului popor cu proprietatea socialist-cooperatistă**. Cele două patrimonii rămîn distincte. Nu poate fi însă negată realitatea că participarea, din ce în ce mai importantă, a statului cu mijloacele sale materiale și financiare la activitatea cooperativelor modifică substanțial premisele economice și sociale ale producției socialist-cooperatiste. Ea modifică esențial relațiile socialiste de proprietate statornice între țărănimea cooperatistă și societatea noastră în ansamblul ei, punîndu-se în lumină maturizarea relațiilor de proprietate socialistă.

Dezvoltarea în această direcție a relațiilor socialiste de proprietate are resorturi și cauze complexe. În primul rînd, trebuie luat în considerație faptul că, în general, posibilitățile proprii de acumulare și dezvoltare ale agriculturii, în condițiile unei productivități a muncii mai scăzută, sînt limitate. Pe de altă parte, pentru satisfacerea nevoilor de acumulare în vederea industrializării și dezvoltării ramurilor neagricole, economia națională nu poate să nu redistribuie venitul național în favoarea acestor ramuri. Or, în condițiile în care agricultura este considerată o ramură de bază a economiei, se impune evident **creșterea rolului resurselor materiale și financiare ale societății în ansamblu în raport cu cele proprii ale agriculturii socialiste**. Este un proces inevitabil.

Concentrarea și repartizarea unitară a fondurilor de dezvoltare, inclusiv a celor provenite din agricultură reprezintă o premisă a eliberării de resurse de muncă din această ramură, fără de care industrializarea și creșterea economică rapidă și eficientă, modernizarea structurilor economiei naționale și ale populației active nu sînt posibile. În condițiile unor resurse de dezvoltare și modernizare limitate în agricultură și, în general, în economie, eficiența cît mai ridicată a folosirii lor trebuie să asigure atît creșterea numărului noilor locuri de muncă în industrie și în celelalte ramuri neagricole, cît și mo-

<sup>1)</sup> Menționăm că și în alte țări socialiste și nesocialiste, sînt promovate măsuri de reglementare a folosirii fondului funciar, de apărare a patrimoniului cultural și a inteligenței naționale — acestea putînd fi considerate nu neapărat ca laturi ale dezvoltării relațiilor de proprietate socialistă.

<sup>2)</sup> Nicolae Ceaușescu, România pe drumul desăvîrșirii construcției socialiste, vol. 2, Ed. politică, 1968, p. 532.

<sup>3)</sup> Nicolae Ceaușescu, România pe drumul făuririi societății socialiste multilateral dezvoltate, vol. 15, București, Ed. politică, 1978, p. 59.

<sup>4)</sup> Nicolae Ceaușescu, Cuvîntare la plenara Comitetului Central al Partidului Comunist Român, 22—23 martie 1978, Scinteia nr. 11 071, din 25 martie 1978.

<sup>5)</sup> Programul Partidului Comunist Român de făurire a societății socialiste multilateral dezvoltate și înaintare a României spre comunism, Ed. politică, 1975, p. 102.

dernizarea și perfecționarea tehnică a locurilor de muncă rămase în agricultură, menite să permită ritmuri înalte de creștere a producției și a productivității în această ramură, deplasările necesare de resurse de muncă.

S-ar putea afirma și demonstra că între ritmul deplasărilor intersectoriale, inclusiv ritmul dezagrării populației active în etapa industrializării socialiste și gradul de participare a resurselor statului în producția agricolă cooperatistă există o legătură nemijlocită. Firește, raporturile dintre cele două forme de proprietate socialistă și, respectiv, dintre țărănime, pe de o parte, și societatea socialistă în ansamblu, pe de altă parte, sînt raporturi complexe. Dacă resursele societății folosite pentru industrializare și pentru modernizarea economiei naționale se formează, mai ales în condițiile unui nivel scăzut de dezvoltare economică, într-o proporție importantă pe seama contribuției țărănimii și a agriculturii, atunci, justificat, intensificarea participării statului în producția agricolă cooperatistă ar putea fi abordată și ca o modalitate de a restitui țărănimii și agriculturii, fie și numai o parte din această contribuție. Oricum însă, raporturile care se formează pe acest tărîm sînt substanțiale și profunde; ele depășesc sfera raporturilor de tipul creditului, la care sîntem îndemnați să ne gîndim imediat, pentru a se opri în sfera relațiilor de proprietate. Avem de-a face în acest caz cu o formă deosebită a ceea ce Programul partidului numește conlucrare și cooperare între cele două forme de proprietate, latură esențială a dezvoltării relațiilor de proprietate socialistă.

## Influența deplasărilor de populație activă asupra raporturilor de proprietate

DEPLASĂRILE intersectoriale de populație activă sînt însă și în alt mod implicate în dezvoltarea relațiilor de proprietate. Este vorba înainte de toate de situația unei categorii sociale deosebite și anume de cea a **foștilor țărani cooperatori** sau a urmașilor lor care au părăsit cooperativa agricolă de producție și, în procesul deplasărilor de populație activă din agricultură, au ocupat locuri de muncă în unitățile socialiste de stat din industrie, construcții, transporturi, alte ramuri producătoare de servicii etc. nemaiavînd practic calitatea de membri ai cooperativelor. Pe noile locuri de muncă ei lucrează nu cu mijloace de producție proprietate cooperatistă, ci, în virtutea calității lor de proprietari, împreună cu întregul popor, ai principalelor mijloace de producție, cu aceste mijloace de producție. Acești foști țărani și-au schimbat condiția socială, devenind muncitori, tehnicieni, intelectuali etc.

O categorie socială deosebită o formează membrii familiilor țărănilor cooperatori, care nu mai lucrează în cooperative, ci de asemenea în unitățile socialiste de stat. Studiile sociologice pun în evidență faptul că într-un număr mare de familii țărănești (în zonele preurbane, în cea mai mare parte a acestor familii), unul, doi, sau mai mulți membri lucrează permanent în afara cooperativei. Deși rămîn membri ai cooperativelor de producție și coproprietari ai mijloacelor de producție, ale cooperativelor, este evident că ei și-au depășit, cel puțin parțial, condiția de țărani cooperatori; ei lucrează, de asemenea, utilizînd nu mijloace de producție proprietate cooperatistă ci mijloace de producție proprietate socialistă de stat. În această categorie intră și țărăni cooperatori care lucrează temporar, uneori perioade îndelungate, în afara cooperativei. Activitatea desfășurată permanent sau temporar de țărani cooperatori sau de membrii familiilor țărănești în unitățile socialiste de stat este foarte importantă. O mărturisește faptul că veniturile obținute de pe urma muncii în afara cooperativei, așa cum arată bugetele familiilor țărănești, sînt adesea însemnate și în continuă creștere. Ele depășesc, uneori substanțial, veniturile din munca în cooperative și în gospodăria auxiliară luate împreună. Este limpede că și această categorie socială își va pierde treptat condiția de țărani cooperatori, de membri ai cooperativelor și de proprietari ai mijloacelor de producție ale acestora, alăturîndu-se primei categorii și căpătînd condiția exclusivă de muncitori, intelectuali etc.

Modificarea calității de proprietari colectivivi de mijloace de producție pentru țărăni cooperatori care se deplasează din agricultură în celelalte ramuri, trecerea lor pe locuri de muncă mai eficiente, dotate cu mijloace de producție superioare care permit venituri mai înalte reprezintă un alt aspect al dezvoltării și maturizării relațiilor de proprietate socialistă.

Acesta este un aspect esențial al transformărilor în sinul raporturilor de proprietate pe care deplasările de populație activă le determină. Totodată, din același punct de vedere juridic, mijloacele de producție pe care le-au stăpînit și folosit în calitate de coproprietari foștii țărani cooperatori sau urmașii lor rămîn proprietate cooperativelor, adică proprietate colectivă și individuală a celor care au rămas în cooperative. Există însă, după părerea noastră, și un aspect istoric — cu profunde implicații economice și am putea spune, **morale** — al problemei. Oare natura mijloacelor de producție rămase în cooperative — din care o mică parte provin din bunurile cooperativizate, iar cea mai mare parte din acumulări ulterioare — nu este mai complexă? Natura lor nu cuprinde oare și un element istorico-economic și anume materializarea plusprodusului creat de toți cei peste 5 milioane de cooperatori. La cit ajunsese numărul lor în anul 1962 și nu numai al celor circa 2,5 milioane care mai lucrează astăzi în cooperative, sau al celor mai puțin de 1 milion care vor lucra în 1990? Înclinăm să credem că natura proprietății socialiste cooperatiste include și această componentă istorică, pe baza căreia, ca și a altor realități, inclusiv pătrunderea statului în producția cooperatistă în viitor, treptat dar revoluționar, se va trece la proprietatea comunistă unică. Din acest punct de vedere, am putea afirma că proprietatea socialistă-cooperatistă conține, exprimîndu-ne în termeni consacrați, **germenii viitoarei proprietăți unice asupra mijloacelor de producție**.

Modificările în natura proprietății socialist-cooperatiste și participarea tot mai accentuată a proprietății socialiste a întregului popor în agricultura cooperatistă, aspecte esențiale ale dezvoltării relațiilor de proprietate socialistă, au și o însemnătate imediată. După părerea noastră, aceste aspecte ale dezvoltării și maturizării relațiilor de proprietate nu pot fi omise în explicarea și fundamentarea unor măsuri de perfecționare a organizării și conducerii agriculturii cooperatiste și, în general, a organizării și conducerii planice a ansamblului activității economico-sociale.

În sfîrșit, o altă latură a dezvoltării relațiilor socialiste de proprietate la care ne oprim, o reprezintă, după părerea noastră, unele aspecte ale creșterii contribuției populației la formarea fondului național de dezvoltare economico-socială, la creșterea avuției naționale în general și la mărirea volumului fondurilor proprietate socialistă a întregului popor, în particular. Avem în vedere, firește, în primul rînd, creșterea numărului de locuințe proprietate personală construite din fondurile populației — locuințele constituind o componentă însemnată în creșterea avuției naționale. Nu poate fi omisă nici contribuția în muncă a populației la crearea unor obiective economico-sociale cu caracter local. Mai importantă ni se pare însă participarea populației cu o parte din ce în ce mai însemnată a veniturilor personale la formarea resurselor de creditare ale economiei pe seama cărora sînt finanțate nu numai creșterile de mijloace circulante, dar și investițiile. Despre aceasta mărturisește creșterea foarte rapidă a soldurilor depunerilor populației la C.E.C., care depășește ritmul de creștere a fondului de acumulare și a fondului național de dezvoltare economico-socială. Firește, în acest caz este vorba de relații de credit, dar acest credit capătă semnificații deosebite în condițiile în care soldul depunerilor nu se micșorează niciodată și cînd participarea absolută și relativă a economiilor populației la formarea fondurilor de dezvoltare sînt în creștere continuă. Avem aici de-a-face cu o altă formă specifică de socializare a avuției naționale.

**DIFERITELE LATURI** ale perfecționării relațiilor de proprietate socialistă — creșterea volumului și a eficienței avuției naționale (proces pe care le-am caracterizat ca o treaptă superioară de socializare a avuției naționale), transformările care au loc în sfera celor două forme de proprietate socialistă, conlucrarea dintre ele, dezvoltarea componentelor istorice ale proprietății socialiste a întregului popor în cadrul celei de a doua forme de proprietate socialistă etc. — reprezintă o premisă fundamentală de perfecționare a relațiilor de producție socialiste în general, în stare să asigure progresul forțelor de producție în actuala etapă de dezvoltare a țării noastre. Totodată, perfecționarea relațiilor de proprietate socialistă trebuie privită și în perspectiva transformării lor în relații de proprietate comunistă, a formării proprietății comuniste unice.

Ion BLAGA

# ERGONOMIA — FACTOR DINAMIZATOR AL CREȘTERII PRODUCTIVITĂȚII MUNCII

**A**CCELERAREA dezvoltării industriei ușoare, oglindind materializarea politicii partidului de ridicare constantă a nivelului de trai al populației prin creșterea volumului producției și desfacerii bunurilor de consum, are și alte importante efecte economico-sociale, printre care și atragerea în producție a forței de muncă feminine, în unități judicios repartizate pe teritoriul țării. În prezent, din cei aproape o jumătate de milion de lucrători din sistemul Ministerului Industriei Ușoare, circa 70% sînt femei; de asemenea, o pondere importantă deține tineretul.

Problematika specifică unei asemenea structuri a personalului muncitor, caracterul proceselor tehnologice corespunzătoare producției de serie, faptul că productivitatea muncii (cu toate că de la începutul actualului cincinal și-a mărit considerabil ritmul anual de creștere) trebuie să sporească încă mai rapid pentru a atinge nivelul celei din țările dezvoltate industriale, constituie principalii factori care au determinat în industria ușoară **preocupări tot mai susținute, științific fundamentate, în domeniul ergonomiei.** Ele urmăresc deopotrivă **utilizarea rațională a forței de muncă în condițiile creșterii gradului de mecanizare și automatizare, asigurarea unui confort optim în timpul muncii și favorizarea dezvoltării creatoare a personalității umane.**

**R**EZOLVAREA organizată a acestei problematice este asigurată de către secții, ateliere, laboratoare de cercetare și proiectare în domeniul organizării conducerii, a producției și a muncii, ale căror planuri anuale — coordonate de Direcția de organizare și control din minister — cuprind atît teme specifice deferitelor profiluri de producție, cît și teme interesînd un domeniu mai larg al industriei; în total, în cadrul centralelor și al marilor întreprinderi activitatea în acest segment de cercetare-proiectare este desfășurată de circa 340 de lucrători. De asemenea, în structura Institutului de proiectări tehnologice pentru industria ușoară funcționează un atelier de organizare, precum și un laborator de ergonomie

(la Timișoara) cu profil complex: economic, social, medical, psihologic, tehnic. La rîndul lor, centrele școlare ale ramurii contribuie la selecția și orientarea profesională a elevilor școlilor profesionale, iar Centrul de perfecționare a lucrătorilor din industria ușoară — la pregătirea cadrelor pentru introducerea principiilor ergonomice în organizarea locurilor de muncă (numai în ultimii 3 ani au fost formați, prin cursuri, circa 300 de specialiști în probleme de ergonomie).

## Cercetările ergonomice în industria ușoară

### OBIECTIVE :

- creșterea productivității muncii
- sporirea producției nete
- economia de materii prime și energie
- creșterea motivației
- diminuarea fluctuației
- reducerea efortului la locul de muncă

### METODE :

- raționalizarea fluxului
- optimizarea ambianței uzinale
- selecția profesională
- studiul muncii
- proiectarea de mobilier

### EFICIENȚA :

- 1973 : 19,6 milioane lei
- 1975 : 28,3 milioane lei
- 1978 : 38,7 milioane lei.

Se lărgeste continuu baza tehnico-materială necesară investigației științifice în domeniu. Cele 3 laboratoare complexe de ergonomie (cel din Timișoara al I.P.I.U., cele ale Centralei industriei mătăsii, inului și cînepii și Centralei industriei linii), ca și aparatura repartizată în întreprinderi efectuează un număr mare de măsurători privind factorii de mediu (iluminat, zgomot, microclimat), calitățile psihofiziologice ale lucrătorilor de diferite profesii (forța musculară, capacitatea toracică respiratorie, starea de echilibru, calitatea atenției, gradul de îndemînare, siguranța mișcărilor, acuitatea vizuală) — precum și testarea personalului la încadrarea în muncă.

**P**RACTICA a demonstrat din plin eficiența economică și socială a acestor activități. Studiile de ergonomie au avut un rol însemnat în cadrul acțiunilor desfășurate la nivelul întreprinderilor, centralelor, ministerului privind creșterea suplimentară a productivității muncii în vederea trecerii la reducerea duratei săptămînii de lucru, generalizarea unor măsuri inițiate de întreprinderile-model, mărirea gradului de mecanizare și automatizare a transportului intern și a alimentării locurilor de muncă, îmbunătățirea indicelui mediu de îndeplinire a normelor, reducerea fluctuației personalului ș.a. Numai cercetările ergonomice efectuate în primii trei ani ai cincinalului actual însumează o eficiență economică de peste 105 milioane de lei, la care trebuie adăugată influența pozitivă, greu de cuantificat, asupra creșterii motivației muncitorilor, asupra atitudinii lor participative, creatoare în procesul de producție.

**D**EZVOLTAREA în continuare a activității de ergonomie în ramura noastră se impune ca o necesitate obiectivă. Ea este legată de îndeplinirea a trei condiții de principiu :

● preocuparea conducerilor unităților economice pentru valorificarea tezaurului acestei științe, pentru materializarea lui în soluții eficiente, care să asigure evitarea oricărei risipe de energie vitală și muncă socială ;

● asigurarea caracterului interdisciplinar al studiilor și cercetărilor, prin abordarea complexă a tuturor aspectelor problematice specifice, antrenînd cadre de specialiști din întreprinderi și centrale și din afara acestora : ingineri, medici, psihologi, economiști, sociologi. Aceasta va permite ca, pe de o parte, să se evite caracterul unilateral pe care îl mai au unele analize și rezolvări, iar pe de altă parte să se depășească stadiul sudierii exclusive — de către specialiștii în studiul muncii din

întreprinderi — a timpului de muncă și a mișcărilor, în favoarea cuprinderii simultane a ansamblului caracteristicilor muncii ;

● elaborarea măsurilor ergonomice — fie corective, fie proiective (utilaje, ambianță) — cu consultarea largă a celor cărora le sînt destinate .

**A**VEM CONDIȚII ca în perioada ce urmează, paralel cu continuarea pregătirii de cadre pentru această activitate, să lărgim baza materială prin dotarea cu noi aparate de laborator, să consolidăm și să dezvoltăm atelierelor și laboratoarele de ergonomie organizate pe lângă centralele industriale. Totodată, trebuie să sprijinim unitățile în **accentuarea caracterului științific al studiilor, în orientarea acestora spre problemele dictate de necesitățile imediate și soluționarea lor cu eficiență maximă.** Ne gîndim, de pildă, ca în următorii doi ani să organizăm, într-un număr reprezentativ de întreprinderi ale ramurii, **analize diagnostice asupra situațiilor neergonomice, în vederea stabilirii ordinii de prioritate în rezolvarea lor.** De asemenea, s-a prevăzut elaborarea unor **indicații metodologice** care să asigure un nivel științific corespunzător, **tehnic și metode de lucru corecte și unitare** în activitatea colectivelor specializate de la centrale și întreprinderi. În acest sens va fi utilă profilarea laboratorului de ergonomie din Timișoara al I.P.I.U., ca un **centru metodologic** pentru întreaga industrie ușoară. În sfîrșit, trebuie menționat că se află în studiu constituirea, la nivelul ministerului, a unei **comisii de ergonomie** — organism de lucru din care să facă parte specialiști din aparatul central, din centrale industriale, institute de cercetări și proiectări, centrul de perfecționare și din școli. Planul pe 1979 prevede, în industria ușoară, un spor al productivității muncii de 9,7%, care, împreună cu punerea în funcțiune a unor noi capacități, să asigure o creștere a producției nete cu 9,3% și a celei globale cu 8,2%. Activitatea de ergonomie va trebui să aducă un aport substanțial la îndeplinirea acestui indicator, la valorificarea superioară a potențialului uman din întreprinderi, la îmbunătățirea condițiilor de muncă, la dezvoltarea capacității creatoare a personalului muncitor.

**Traian PERJOC**

director adjunct al Direcției de organizare și control Ministerul Industriei Ușoare

## OPINII

# CERINȚE ALE AUTOCONDUCERII ÎN ÎNTEPRINDERE

**C**ERINȚELE OBIECTIVE ale dezvoltării macrosistemului economic și a componentelor sale — întreprinderile — presupun intervenția factorului subiectiv, a conducerii colective, participative.

În acest sens, **introducerea principiului autoconducerii muncitorești constituie un pas hotărîtor pentru promovarea proceselor calitative în economie și îndeosebi în conducere.**

**T**RIPITICUL de eficiență economică și socială — autoconducere-autogestiu-ne-autofinanțare — reflectă stadiul de dezvoltare a forțelor de producție și de perfecționare a relațiilor de producție în țara noastră, care face posibilă acțiunea sporită a factorilor calitativi în economie. După cum se preciza în Hotărîrea Plenarei C.C. al P.C.R. din martie a.c. cu privire la perfecționarea conducerii și planificării economico-financiare, „**cerința trecerii la o nouă calitate a activității economice necesită să se perfecționeze mecanismul economico-financiar, astfel încît unitățile economice, organele lor de conducere colectivă să dispună de pîrgihii corespunzătoare pentru îndeplinirea în cit mai bune condiții a rolului și atribuțiilor ce le revin pentru stimularea creșterii eficienței economice, cointeresarea oamenilor muncii la valorificarea superioară a resurselor existente și obținerea de rezultate economice superioare**”.

**P**ORNIND de la aceste cerințe, considerăm că **autoconducerea întreprinderii vizează :**

- **concepția strategică** specifică întreprinderii în condițiile încadrării armonioase, sistemice în strategia ramurii și a economiei naționale ;
- **structuri elastice** de organizare a întreprinderii, capabile să se adapteze obiectivelor cu caracter tehnologic, economic, social și uman ;
- **fundamentarea și elaborarea planului de către întreprindere**, cu participarea directă a centralei și ministerului, în condițiile asigurării eficienței ;
- **sporirea capacității întreprinderii de a stabili resursele necesare** — proprii și împrumutate — și de a le utiliza în condițiile îndeplinirii și depășirii obiectivelor planului ;
- **corelarea stimulării materiale** a personalului cu volumul și calitatea rezultatelor economice obținute, prin participarea la beneficii ;
- **o viziune profund umanistă** — specifică orînduirii noastre socialiste — asupra personalului întreprinderii, a **problemelor umane** ;
- **alocarea timpului** cadrelor de conducere pe probleme specifice, bazate pe diviziune, ierarhie, excepție și pe termene lungi, medii și scurte ;
- **corelarea comportamentului** cadrelor de conducere, a stilului lor de activitate cu **eficiența activității** la toate nivelurile : echipă, atelier, secție, serviciu, întreprindere ;
- **stimularea atitudinii înaintate față de muncă, a conștiinței socialiste în acțiune**, care cere asocierea personalului la **elaborarea obiectivelor și participarea activă, responsabilă la realizarea lor** exemplară ;

— **concepția previzională și proiectivă** în conducerea întreprinderii, care cere să se anticipeze **nevoia de decizie** pentru problemele tehnice, economice, organizatorice, umane ;

— **perfecționarea și autoperfecționarea profesională** permanentă a întregului personal al întreprinderii.

**F**ACTORII determinați de perfecționarea conducerii și a organizării în cadrul oferit de autoconducere, constituie calea esențială de perfecționare a activității întreprinderii, de utilizare eficientă a resurselor tehnice, materiale, financiare și umane. De aici rezultă necesitatea preocupărilor pentru satisfacerea exigențelor autoconducerii, prin utilizarea unor instrumente și metode moderne de conducere, prin **raționalitate și eficiență** — preocupare care să constituie pentru fiecare întreprindere unul din obiectivele esențiale.

În acest sens, autoconducerea întreprinderii se dezvoltă pe baze dialectice, prin depășirea contradicțiilor ce apar în organismele conduse sau în procesul conducerii. Spre exemplu, autoconducerea cere raționalitate prin utilizarea în tot mai mare măsură a unor tehnici și instrumente statistice, matematice, cibernetice, psihosociologice ș.a. Totodată, conducătorii limitează raționalitatea, acționînd în bună măsură după spiritul practic, al bunului simț. De aceea, este necesar pentru cadrele de conducere ca **aplicarea raționalității în autoconducerea întreprinderii să reprezinte o stare de spirit deschisă, analitică, de comportament.** Aceasta implică **ridicarea nivelului calitativ al conducerii din interior, autoaprecierea și perfecționarea permanentă a echipei de conducere, a întregului personal**, pentru a utiliza în mod efectiv noile cunoștințe.

**C**ONCEPȚIA sistemică în conducere, depășind reprezentarea statică a proceselor și fenomenelor economice, solicită autoconducerii reconsiderarea factorului timp, a acțiunii legii economiei de timp, care formulează cerința de a ține seama de dinamica întreprinderii, de obiectivele, organizarea, mărimea acesteia, de nivelul autorității și responsabilității, de sfera controlului ș.a.

Perfecționarea activității întreprinderii în condițiile aplicării autoconducerii stimulează cercetarea economică spre noi aprofundări. Spre exemplu, apare stringentă **cercetarea implicațiilor pe care le are prevalarea pîrgihilor și instrumentelor de care dispune conducerea întreprinderii în noile condiții**, pentru a-și realiza rolul și atribuțiile ce-i revin.

**dr. Gheorghe MACOVEI**

Iași



3

2

## DEZVOLTAREA PLANIFICATĂ A ECONOMIEI NAȚIONALE

Continuăm publicarea consultațiilor pentru candidații la examenul de admitere în învățământul economic superior, elaborate pe baza Programei Ministerului Educației și învățămîntului, de către cadrele catedrei de economie politică de la Academia de Studii Economice din București, sub conducerea prof. univ. dr. N. N. Constantinescu, membru corespondent al Academiei Republicii Socialiste România.

### ● Dezvoltarea planică, proporțională — lege economică a socialismului

NECESITATEA obiectivă și posibilitățile conducerii planificate a economiei socialiste decurg din existența proprietății socialiste și a acțiunii legii dezvoltării planice, proporționale a economiei naționale. Corespunzător acțiunii acestei legi, se impune: 1) repartizarea muncii sociale pe ramuri și subramuri de activitate, în concordanță cu nevoia socială în dinamica și structura acesteia; 2) stabilirea conștientă a proporțiilor în dezvoltarea economică și 3) conducerea economiei pe baza planului național unic.

Referindu-ne la prima dintre aceste cerințe trebuie arătat că **nevoia socială** se concretizează într-o gamă variată de produse și servicii necesare societății. În condițiile în care **volumul muncii sociale** este dat, înseamnă că pentru satisfacerea unei anumite nevoi sociale nu se poate folosi decât o anumită parte a muncii sociale. Mărimea acestei părți depinde de dimensiunile, importanța și urgența nevoii sociale respective. Asigurarea corelației necesare între munca socială și nevoia socială se realizează prin intermediul **proporțiilor economice**.

Proporțiile economice reprezintă raporturile care se stabilesc în legătură cu modul în care sînt repartizate resursele între diferitele sfere de activitate, ramuri, subramuri, unități economice etc. corespunzător nevoii sociale.

În procesul **reproducției sociale**, sferele acesteia (producția, repartiția, circulația și consumul) se află într-o strînsă legătură. În fiecare sferă se formează numeroase corelații între ramurile și subramurile economiei naționale. De asemenea, în cadrul acestora, în procesul reproducției socialiste se creează legături economice și între diferitele județe și localități ale țării, adică în **profilul teritorial**. În sfîrșit, în cadrul fiecărei unități economice (combinat, întreprindere etc.) în funcție de diviziunea internă a muncii se stabilesc corelații între diferitele sectoare, secții, ateliere care participă la obținerea produsului.

Rezultă că în cadrul economiei naționale, la toate nivelele trebuie să existe **anumite proporții (corelații)** care să asigure desfășurarea în cele mai bune condiții a procesului reproducției socialiste. Proporțiile economice au un caracter dinamic; ele se schimbă sub influența a numeroși factori care modifică repartiția muncii sociale. Proporțiile se formează în fiecare etapă, în funcție de nivelul pe care l-au atins forțele de producție în diferite ramuri, de resursele existente și nevoile economiei naționale, de condițiile interne și internaționale, de obiectivele politicii economice pentru perioada de plan.

Instrumentul cu ajutorul căruia se asigură satisfacerea cerințelor legii dezvoltării planice, proporționale a economiei naționale este **planul național unic de dezvoltare economico-socială**.

Dezvoltarea proporțională, planică a economiei naționale constituie o importantă condiție pentru creșterea rapidă a producției sociale, folosirea rațională a resurselor umane, materiale și bănești pentru satisfacerea cît mai deplină a trebuințelor materiale și spirituale ale poporului.

În socialism, reglarea socială conștientă a producției se întemeiază, în primul rînd, pe cunoașterea și utilizarea acțiunii

legii dezvoltării planice, proporționale a economiei naționale dar și pe a celorlalte legi economice, cum sînt legea economică fundamentală a socialismului, legea creșterii neconținute a productivității muncii, legea valorii etc., cu care se află într-o strînsă legătură.

### ● Planul național unic și rolul lui în conducerea economiei naționale

ÎN CONCEPȚIA ȘI PRACTICA PARTIDULUI nostru planul național unic asigură concentrarea tuturor forțelor materiale și umane ale societății în vederea dezvoltării rapide a industriei, agriculturii, științei și culturii și, pe această bază, ridicarea nivelului de viață al întregului popor.

Astfel, **planul național unic reprezintă principalul instrument prin care partidul comunist și statul socialist înfăptuiesc organizarea și conducerea conștientă a procesului reproducției socialiste și realizarea eficienței economice maxime**. El se prezintă, concret, ca un sistem complex de sarcini corelate, în care sînt precizate direcțiile și obiectivele principale ale activității economice într-o anumită perioadă. Planul național unic al dezvoltării economico-sociale trebuie să îmbine în mod armonios interesele prezente cu cele de perspectivă ale națiunii. El este unitar și indivizibil, asigurînd conducerea planificată a tuturor laturilor vieții economice și sociale. Pe baza prevederilor înscrise în planul unic se înfăptuiește repartitia resurselor materiale, financiare și de muncă ale țării și se stabilește modul în care acestea vor fi utilizate pentru realizarea obiectivelor stabilite.

**Obiectivele și sarcinile** cuprinse în plan sînt exprimate cu ajutorul unui sistem complex de indicatori în expresie valorică și fizică, norme și normative, care se referă la: sporirea produsului social și a venitului național; repartizarea venitului național în fondul de consum și fondul de dezvoltare (acumulare); volumul total al investițiilor și repartizarea acestuia între diferitele ramuri și sectoare ale economiei naționale; valoarea producției globale industriale și agricole, producția netă și producția fizică (la principalele produse) pe ramurile producției materiale; creșterea retribuției nominale și a veniturilor reale; volumul desfacerilor de mărfuri cu amănuntul; suprafața locuibilă ce se dă în folosință; măsurile pentru îmbunătățirea asistenței sociale și ocrotirea sănătății și sarcinile privind pregătirea cadrelor pentru nevoile economice și social-culturale; dezvoltarea cercetării științifice în toate domeniile etc. De asemenea, asigură corelarea dintre veniturile bănești și cheltuielile pentru dezvoltarea economico-socială, între încasările și plățile în valută, o circulație bănească sănătoasă etc.

Rezultă, așadar, că în planul național unic sînt cuprinse principalele proporții economice necesare dezvoltării continue și armonioase a economiei naționale, ele căpătînd forma unor obiective și sarcini ale planului.

Activitatea care are drept scop **elaborarea planului național unic** — și care se numește **planificare**, are o fundamentare științifică. Aceasta se realizează prin cunoașterea acțiunii legilor economice și folosirea corectă a sistemului informațional economico-social, care oferă continuu date asupra situației existente în întreaga economie. În același scop dar și pentru a asigura continuitatea în planificare, imbinarea cît mai realistă a sarcinilor prezente cu cele viitoare, se elaborează **prognozele**. Acestea reprezintă o anticipare a evoluției principalelor fenomene și procese din economie, tehnologie, știință etc. Prognozele prefigurează, deci, dezvoltarea economico-socială pentru un viitor mai îndepărtat: ele se întocmesc pe o perioadă de 15—20 ani. Pe baza prognozelor sînt întocmite **liniile directoare ale dezvoltării viitoare** a activității economice.

Sarcina de a elabora o serie de linii directoare de dezvoltare a activității economico-sociale, fundamentarea planurilor curente și de perspectivă, perfecționarea continuă a activității de planificare a economiei noastre naționale revine Partidului Comunist Român, forța politică conducătoare în stat. În acest sens, Conferința Națională a Partidului Comunist Român din decembrie 1977 a dezbătut și adoptat:

**1** Programul de creștere suplimentară a producției, de dezvoltare economico-socială mai accentuată a României în perioada 1978—1980.

**2** Obiectivele și orientările generale pentru elaborarea planului cincinal de dezvoltare economico-socială a României în perioada 1981—1985.

Desfășurarea nemijlocită a activității de planificare fundamentată științific, elaborarea planului unic, constituie una din funcțiile principale ale statului socialist, realizate pe baza principiului centralismului democratic după care este organizată și condusă întreaga viață economică și socială în conformitate cu linia politică trasată de partid. Relevind acest aspect, în Raportul prezentat la Conferința Națională a P.C.R., din decembrie 1977, tovarășul Nicolae Ceaușescu sublinia: „Viața demonstrează justetea prevederilor Programului partidului cu privire la creșterea rolului statului și afirmarea tot mai puternică a laturii sale organizatorice, de conducere unitară a activității economico-sociale...”<sup>1)</sup>

Procesul concret de elaborare a planului național unic decurge astfel: orientările, sarcinile de bază și Directivele stabilite de Congresele și Conferințele Naționale ale P.C.R. sînt detaliate, pe rînd, de către C.S.P., ministere și alte organe centrale, centrale industriale pînă la nivelul verigilor de bază ale economiei. În cadrul acestora — întreprinderi, cooperative, unități social-culturale etc. — se corelează Directivele primite cu practica nemijlocită și se întocmesc proiecte de plan. Acestea au în vedere, în primul rînd, adaptarea permanentă a producției la cerințele consumului intern și exportului, valorificarea superioară a potențialului productiv și crearea resurselor financiare necesare echilibrului între veniturile și cheltuielile întreprinderii. Aceasta reprezintă și momentul în care sînt încheiate contractele economice cu alte unități economice. Proiectele, astfel întocmite, sînt înaintate organelor ierarhic superioare, care le centralizează și le îmbunătățesc avînd o viziune de ansamblu asupra tuturor unităților din subordine. Proiectele de plan astfel îmbunătățite sînt prezentate Comitetului de Stat al Planificării — organul central de stat care asigură desfășurarea unitară a politicii partidului și statului în domeniul planificării economiei naționale. C.S.P., în colaborare cu ministerele și celelalte organe centrale (UCECOM, CENTROCOOP, Consiliul Culturii și Educației Socialiste, Comitetul Executiv al Consiliilor Populare Județene etc.) asigură proporțiile necesare între diferitele ramuri și subramuri ale economiei, precum și echilibrul material, financiar, valutar și monetar al planului național unic, întocmind un proiect corespunzător. Acesta este înaintat Consiliului de Miniștri care-l analizează și avizează. Proiectul planului național unic este trimis apoi Consiliului Suprem al Dezvoltării Economice și Sociale a României, organ permanent de partid și de stat al cărui președinte este tovarășul Nicolae Ceaușescu, secretarul general al P.C.R., președintele Republicii Socialiste România. În cadrul acestui Consiliu proiectul planului național unic este examinat pentru a se asigura concordanța sa cu liniile directoare, cu obiectivele dezvoltării economico-sociale ale țării stabilite de partid. În final, planul național unic este supus dezbaterii și aprobării Marii Adunări Naționale. După aprobarea sa de către M.A.N. planul național unic capătă putere de lege de stat, prevederile sale reprezentînd directivele obligatorii pentru toate organele de stat, unitățile și organizațiile economice.

Îndeplinirea, în cele mai bune condiții a sarcinilor ce le revin din cadrul planului național unic, constituie o obligație fundamentală și o îndatorire de onoare pentru toate unitățile economice și toți lucrătorii acestora.

## ● Programul P.C.R. cu privire la perfecționarea conducerii planificate a societății noastre

PROCESUL CONDUCERII PLANIFICATE a economiei trebuie să reflecte dinamismul și complexitatea proceselor economico-sociale care au loc în socialism. El trebuie continuu per-

<sup>1)</sup> Nicolae Ceaușescu, Raport la Conferința Națională a Partidului Comunist Român. 7—9 decembrie 1977 Ed. Politică, București, 1977, p. 42

<sup>2)</sup> Nicolae Ceaușescu, Raport la Conferința Națională a Partidului Comunist Român. 7—9 decembrie 1977, Ed. Politică, București, 1977, p. 54.

<sup>3)</sup> Programul Partidului Comunist Român de făurire a societății socialiste multilateral dezvoltate și înaintare a României spre comunism, Ed. Politică, București, 1975, p. 99.

<sup>4)</sup> Nicolae Ceaușescu, Cuvîntare la Plenara C.C. al P.C.R. 22—23 martie 1978, Ed. Politică, București 1978, p. 8.

fecționat și adaptat noilor cerințe care caracterizează societatea socialistă. Deci, perfecționarea continuă a conducerii planificate a economiei constituie un proces dialectic, neîntrerupt, parte componentă a operei de făurire a noii societăți. Așa cum se arată în Programul partidului, una din direcțiile în care va acționa partidul nostru pentru înfăptuirea societății socialiste multilateral dezvoltate este „continuarea activității de îmbunătățire a organizării, conducerii și planificării unitare a întregii vieți economico-sociale”. Aceasta înseamnă că asigurarea unei conduceri și planificări fundamentate științific, la nivelul cerințelor, se poate realiza numai pe baza cunoașterii temeinice a legităților sociale universale valabile, a legilor economice și sociale proprii orînduirii noastre sociale, precum și prin aplicarea lor justă la condițiile concrete ale României în concordanță cu Programul partidului.

Perfecționarea conducerii planificate a societății noastre presupune — așa cum subliniază Programul partidului nostru — întărirea continuă a rolului planului național unic pe baza căruia se va desfășura întreaga activitate economico-socială, concomitent cu deplasarea — în același ritm — a centrului de greutate în fundamentarea sarcinilor de plan spre întreprinderi și centrale, județe și celelalte unități administrativ-teritoriale. În acest fel „se va asigura împletirea organică a planificării în profil departamental cu planificarea pe ramuri și în profil teritorial, în vederea conjugării mai eficiente a eforturilor și a dezvoltării armonioase, echilibrate a economiei naționale”<sup>2)</sup>. De asemenea, se va acționa pentru extinderea continuă a autonomiei unităților economico-sociale, a inițiativei de jos, în paralel cu întărirea principiului conducerii centrale unitare, pe baza planului unic.

În acest sens trebuie menționate — așa cum s-a arătat la Conferința Națională a P.C.R. din decembrie 1977 — instituționalizarea a noi foruri naționale, constituirea de noi organisme democratice cu caracter permanent. Astfel, în 1976 a avut loc Congresul consiliilor populare și s-a constituit Camera legislativă a consiliilor populare; în 1977 a avut loc Congresul agriculturii și s-a constituit Consiliul Național al Agriculturii etc. Aceste congrese, care se întrunesc o dată la cinci ani, asigură participarea pe plan național a maselor de oameni ai muncii la elaborarea și adoptarea celor mai importante hotărîri privind dezvoltarea economico-socială a țării.

Pe aceleași coordonate se înscrie și adoptarea de către Conferința Națională a partidului din decembrie 1977 a: Programului privind măsurile suplimentare de dezvoltare economico-socială a României pînă în 1980, Programul de creștere a nivelului de trai în anii 1976—1980, ca și a orientărilor generale cu privire la întocmirea planului cincinal de dezvoltare economico-socială a României în perioada 1981—1985<sup>3)</sup>. Aceste surse care reflectă preocuparea permanentă a partidului pentru perfecționarea conducerii planificate a economiei, au ca scop dezvoltării unitare și echilibrate a economiei și a corelării planurilor cincinale și anuale cu programele de termen lung.

O importanță deosebită în procesul de perfecționare continuă a conducerii planificate a societății noastre o au lucrările Plenarei C.C. al P.C.R. din martie 1978. Potrivit Hotărîrilor adoptate în cadrul acestei plenary s-a stabilit: 1) participarea directă a tuturor oamenilor muncii și a organelor de conducere colectivă și la activitatea de elaborare a planului; 2) creșterea rolului contractelor economice în întocmirea planului — acestea urmînd a fi încheiate odată cu elaborarea planului; 3) extinderea autonomiei unităților economico-sociale pentru toate sectoarele de activitate concomitent cu înlăturarea centralismului excesiv; 4) creșterea eficienței economice a însăși activității de planificare prin deplasarea centrului de greutate în cadrul acesteia de la aspectele cantitative la laturile calitative ale proceselor și fenomenelor, precum și 5) adoptarea unui nou mecanism economico-financiar care să permită „ca — așa cum arată tovarășul Nicolae Ceaușescu — metodele de planificare și conducere să deschidă drum larg manifestării neîngrădite, active a tuturor organelor colective pe care le-am creat, a inițiativei maselor de oameni ai muncii”<sup>4)</sup>.

lector univ. dr. Dan NIȚESCU

### INTREBĂRI

- 1) Din ce derivă necesitatea obiectivă și posibilitatea planificării economiei în socialism?
- 2) Care sînt cerințele legii dezvoltării planice, proporționale a economiei naționale?
- 3) Cum definiți proporțiile economice? Ce semnifică caracterul dinamic al acestora?
- 4) Ce reprezintă planul național unic și care sînt principalele obiective și sarcini înscrise în acesta?
- 5) Care este metodologia de elaborare a planului național unic?
- 6) Ce sînt prognozele și pe ce bază se elaborează acestea?
- 7) Care sînt principalele orientări ce stau la baza perfecționării conducerii planificate a societății noastre?

# POLITICA PROPRIE DE EDIFICARE A NOII ORÎNDUIRI, EXPRESIE A GENERALULUI ȘI PARTICULARULUI ÎN CONSTRUCȚIA SOCIALISMULUI

VICTORIA revoluției și trecerea la construirea socialismului, în perioada postbelică, într-un șir de țări din Europa, Asia și America, precum și succesele obținute de țările socialiste în dezvoltarea economiei științei și culturii, în așezarea pe principii socialiste a întregii vieți economice și sociale, în creșterea bunăstării materiale și culturale a întregului popor, a transformat socialismul într-o uriașă forță mondială, a determinat creșterea continuă a forței de înrîurire a acestuia asupra dezvoltării sociale contemporane, asupra întregului curs al vieții internaționale. Conform teoriei socialismului științific, trecerea a noi popoare și țări la socialism, victoria socialismului pe plan mondial, este o lege implacabilă a istoriei, rezultată din succesiunea istorică a modurilor de producție, din cerințele și legitățile progresului, din necesitatea rezolvării pe o bază nouă, a contradicției dintre forțele și relațiile de producție, a lichidării fenomenelor anacronice care contravin afirmării noilor forțe de producție, noilor forțe sociale și naționale. În aceste condiții se pune cu tot mai mare acuitate problema căilor și metodelor de trecere spre socialism a popoarelor, a modalităților concrete de aplicare a legităților generale ale revoluției și construcției socialiste, precum și a definirii strategiei și tacticii de urmat pentru fiecare partid sau forță socială revoluționară, care își propune ca obiectiv înlăturarea vechii orînduiri și trecerea la făurirea unei noi societăți, corespunzătoare aspirațiilor vitale ale popoarelor.

Țările socialiste au acumulat deja o bogată experiență proprie în făurirea noii orînduiri, fiecare aducându-și contribuția la îmbogățirea practicii sociale revoluționare, a teoriei despre societatea socialistă creată de fondatorii comunismului științific. Așa cum sublinia tovarășul Nicolae Ceaușescu, în expunerea la ședința activului central de partid și de stat din 3 august „Trebuie să înțelegem că transformarea socialistă nu se poate face decît ținînd seama de realități și nu de șabloane”. În gîndirea revoluționară contemporană a fost depășită etapa interpretării unilaterale, dogmatice, a legilor generale ale construcției socialiste, a punerii unui semn de egalitate între legile generale și un anumit model, interpretare ce a generat, la vremea ei, în activitatea practică, tendințe de copiere mecanică a unor metode, soluții, formule de organizare și conducere și chiar a unor strategii de dezvoltare. În concepția lui Marx, Engels, Lenin, făurirea noii orînduiri, aplicarea legităților și principiilor generale ale socialismului a fost analizată într-o viziune de largă perspectivă, insistîndu-se asupra necesității respectării și luării în considerare a particularităților istorice și naționale, a condițiilor concrete ale fiecărei țări. În acest sens, este foarte concludentă aprecierea lui V.I. Lenin : „Mișcarea revoluționară internațională a proletariatului nu se desfășoară și nu se poate desfășura uniform, ea nu îmbracă și nu poate îmbrăca forme identice în diferite țări. Folosirea deplină și multilaterală a tuturor posibilităților pe toate tărîmurile de activitate se obține numai ca rezultat al luptei de clasă a muncitorilor din diferite țări. Fiecare țară aduce particularitățile ei prețioase, originale, în torentul general.”<sup>1)</sup> (subl. n.s.).

Teza că făurirea noii orînduiri este opera fiecărui popor și se realizează prin lupta forțelor revoluționare, progresiste, din fiecare țară, că socialismul nu poate fi adus din afară, a devenit un adevăr axiomatic al materialismului dialectic și istoric. Societatea socialistă se făurește în țări care se află în stadii diferite de dezvoltare, în condiții de mare diversitate : Uniunea Sovietică se află în faza trecerii spre comunism, o serie de țări socialiste din Europa construiesc societatea socialistă dezvoltată, alte țări se află în plin proces de edificare a bazei tehnico-materiale a societății socialiste, iar în unele abia acum se creează premisele materiale și politice pentru trecerea la socialism. În afară de acestea o serie de țări în curs de dezvoltare și-au stabilit programe specifice de tranziție spre socialism. Totodată, trebuie ținut seama și de nivelul diferit al dezvoltării forțelor de producție în diferitele țări socialiste, unele sînt deja industrializate, iar altele se află foarte aproape de acest obiectiv; sînt țări socialiste în curs de dezvoltare, între care unele se află spre limita superioară, altele în faze intermediare, iar într-un număr de țări abia acum se elaborează programe de industrializare, de lichidare a subdezvoltării, în condiții specifice, foarte diferite de la o țară la alta.

Cu privire la căile trecerii spre socialism, partidul nostru are o poziție revoluționară, principială, corespunzătoare cerințelor și legităților revoluției și construcției socialiste, situației existente astăzi în mișcarea comunistă și muncitorească internațională. Astfel, în Programul partidului nostru se arată : „Diversitatea condițiilor social-economice și politice concrete, particularitățile și tradițiile istorice ale fiecărei țări vor determina o gamă largă a formelor de trecere spre socialism, noi și noi modalități concrete, experimente și soluții în edificarea societății socialiste. Desigur, esențialul pentru socialism este și va fi întotdeauna natura puterii politice și a relațiilor de producție, trecerea puterii de stat în miinile oamenilor muncii și statornicirea proprietății socialiste asupra mijloacelor de producție, eliminarea exploatării omului de către om, înlăturarea principiilor socialiste de repartitie”<sup>2)</sup>.

În rezolvarea sarcinilor revoluției și construcției socialiste, în stabilirea direcțiilor de făurire a societății socialiste multilateral dezvoltate, P.C.R. a avut în vedere că înlăturarea societății socialiste este o operă de o complexitate fără precedent, care presupune cunoașterea și aplicarea legilor generale ale construcției socialiste, precum și studierea atentă și luarea în considerare a condițiilor specifice, a particularităților istorice și naționale ale României, a cerințelor concrete ale etapei de dezvoltare economică și socială. Aplicînd în mod creator principiile fundamentale ale socialismului științific la condițiile concrete ale țării noastre, P.C.R. a elaborat linia strategică și tactică privind construirea orînduirii socialiste, a stabilit formele, metodele, soluțiile pentru rezolvarea cu efecte economice și sociale maxime a sarcinilor stabilite pentru fiecare

<sup>1)</sup> V. I. Lenin, Opere, vol. 15, Ed. politică, 1975, p. 176

<sup>2)</sup> Programul Partidului Comunist Român de făurire a societății socialiste multilateral dezvoltate și înaintare a României spre comunism, Ed. politică 1975, p. 191

perioadă istorică, a găsit căile și soluțiile cele mai potrivite pentru mobilizarea eforturilor întregului popor spre realizarea obiectivelor economice și sociale aprobate de congresele și conferințele partidului.

Existența unor legi generale, fundamentale ale revoluției și construcției socialiste este un adevăr de necontestat, un fapt dovedit atât de propria noastră experiență în construcția socialistă, cât și de experiența celorlalte țări socialiste. A fost o vreme în teoria și practica construcției socialiste când pornindu-se de la această realitate, se motiva necesitatea existenței și valabilitatea unui model unic, a monolitismului în gândire și acțiune, se contrapunea artificial interesul general al socialismului în ansamblul său interesului particular reflectat în politica fiecărei țări. Acest mod voluntarist de abordare a generalului și particularului, expresie a neînțelegerii raportului dialectic dintre aceste două laturi ale aceluiași fenomen, în practica construcției socialiste, a fost însă pe deplin infirmat de dezvoltarea istorică.

În practica construcției socialiste, între general și particular există o legătură organică; numai în unitate, aceste două laturi, care decurg din însăși esența legilor generale ale revoluției și construcției socialiste — pentru că, așa cum arăta Lenin în „Caiete filozofice“, generalul nu există decît prin particular — pot fi concepute în teoria și practica construirii societății socialiste, joacă rol de forță motrice în potențarea energiilor creatoare ale popoarelor, în punerea în valoare cu maximum de eficacitate, a avantajelor relațiilor de producție socialiste. O serie de legități generale cum sînt: conducerea de către partidul clasei muncitoare a revoluției și construcției socialiste; instaurarea într-o formă sau alta a puterii politice a clasei muncitoare în alianță cu țărănimia muncitoare și celelalte pături de oameni ai muncii; lichidarea asuprii naționale și stabilirea egalității în drepturi între toți oamenii muncii, fără deosebire de naționalitate; lichidarea exploatării omului de către om, socializarea socialistă a mijloacelor de producție, conducerea planificată a economiei naționale, repartiția după cantitatea și calitatea muncii, participarea activă la conducerea societății a maselor largi populare etc. imprimă procesului construcției socialiste tot atîtea trăsături comune, dar și particularități în modalitățile concrete de rezolvare a acestor probleme.

Avînd în vedere importanța cardinală pentru victoria noii orînduirii a aplicării creatoare a legilor generale ale revoluției și construcției socialiste referitoare la sfera producției materiale și a relațiilor de producție socialiste, raporturile dintre general și particular în domeniul vieții economice ocupă un loc central în teoria economiei socialiste. După cum se știe V.I. Lenin atrăgea atenția revoluționarilor marxisti din toate țările că „unitatea tacticii internaționale a mișcării muncitorești comuniste din toate țările nu cere înlăturarea diversității, suprimarea deosebirilor naționale (ceea ce ar fi un vis absurd în momentul de față) ci cere o aplicare a principiilor fundamentale ale comunismului, care să modifice aceste principii în amănunte, să le adapteze just și să le aplice la deosebirile naționale și național-statale“. <sup>3)</sup> Prin urmare, socialismul nu desființează particularitățile naționale ale diferitelor popoare, ci creează pentru prima dată în istorie, condiții pentru afirmarea deplină a ființei naționale, pentru înflorirea multilaterală a vieții materiale și spirituale.

<sup>3)</sup> K. Marx, F. Engels, V.I. Lenin „Despre internaționalismul proletar“, Ed. politică 1969, p. 154—155.

<sup>4)</sup> Nicolae Ceaușescu. Expunere la Ședința activului central de partid și de stat din 3 august 1978. Ed. politică, p. 37—38.

Trebuie precizat că generalul și particularul nu sînt entități de sine stătătoare, iar relațiile dintre acestea îmbracă, în activitatea practică, forma raportului dintre cerințele generale ale legilor fundamentale ale revoluției și construcției socialiste și condițiile istorice concrete în care ele se realizează. Aceasta înseamnă că modul de producție socialist este unic în esență în toate țările socialiste, prin trăsăturile caracteristice comune — generate de dominația relațiilor de producție socialiste în toate sferele vieții economice — dar și original cu trăsături definitorii proprii, decurgînd din aplicare creatoare, la specificul fiecărei țări, a legilor generale ale revoluției și construcției socialiste, din modul de manifestare al acestora într-o țară socialistă sau alta. De aceea teza privind uniformitatea căilor de construire a socialismului — care a avut circulație cu peste două decenii în urmă — este de esență dogmatică fiind infirmată irevocabil de viață și orice încercare de reluare a ei, în noi forme mai mult sau mai puțin directe, nu face decît să aducă daune prestigiului socialismului în lume, să dea apă la moara propagandei burgheze.

Eroarea de fond a acestei concepții rezultă din neînțelegerea faptului că legile generale ale revoluției și construcției socialiste nu se manifestă și nu se pot manifesta în forme stereotipe, identice, în toate țările și în toate perioadele istorice, ci pe fondul unei mari diversități de condiții concrete de la o țară la altă țară, diversitate care este determinată de însăși realitatea obiectivă. În virtutea unității dialectice a generalului și particularului, în condițiile existenței mai multor țări socialiste, a marii diversități în dezvoltarea lor istoric economică și socială, varietatea formelor, soluțiilor și metodelor folosite în construcția socialistă apare ca necesitate obiectivă a progresului material și spiritului în fiecare țară, a procesului înaintării victorioase spre comunism a tuturor țărilor socialiste. În fond, specific dezvoltării fiecărei țări spre socialism, care își găsește expresie în politica proprie de făurire a noii orînduirii, se materializează prin aplicarea în situații concrete diferite a legilor generale ale revoluției și construcției socialiste, conform tezei marxiste, dialectice, unității în diversitate. Așa cum sublinia secretarul general al partidului, tovarășul Nicolae Ceaușescu „...orientarea partidelor spre o politică independentă bazată pe realitățile istorice naționale din țările respective, este pe deplin justă. De aceea, trebuie să facem totul pentru afirmarea cu putere și în viitor a acestor principii în relațiile din cadrul mișcării comuniste muncitorești, pentru respectarea dreptului fiecărui partid de a-și elabora politica, strategia și tactica revoluționară în mod independent, în conformitate cu condițiile din țara în care își desfășoară activitatea, și nici un amestec din afară“. <sup>4)</sup>

Partidul Comunist Român, în strategia de făurire a societății socialiste multilateral dezvoltate ține pe deplin seama de faptul că nu pot exista tipare sau rețete unice pentru rezolvarea problemelor noi pe care ridică construirea societății socialiste, că formele și metodele de soluționare a sarcinilor revoluției socialiste depind de un complex de factori concreți, cu mare diversitate, economici, politici și istorici. Un merit deosebit al partidului nostru constă în aceea că în stabilirea liniei sale politice, în rezolvarea sarcinilor complexe ale construcției socialiste s-a bazat pe esența și spiritul socialismului științific, aplicînd legile generale ale revoluției și construcției socialiste, în condițiile concrete, specifice ale țării noastre.

prof. dr. Mihai PĂRĂL

## Procesul circular activ

### Problema problemelor: resursele naturale

# CUM CONCEPEM EXPLOATAREA, VALORIFICAREA ȘI UTILIZAREA LOR RAȚIONALĂ (I)

## Proiectarea — declanșator al introducerii și generalizării procesului circular activ

LA DEZBATERE au participat : prof. dr. docent **MIHAI DRĂGANESCU**, membru corespondent al Academiei R.S.R., director general al Institutului central pentru informatică și conducere ; ing. **CONSTANTIN CALOIANU**, director Comitetul de Stat al Planificării ; ing. **AUREL CONSTANTINESCU**, director Ministerul Aprovizionării Tehnico-Materiale și Controlului Gospodăririi Fondurilor Fixe ; ing. **GEORGE FILIPAȘ**, directorul Oficiului de Stat pentru Inventii și Mărci ; ing. **AURELIAN MANILICI** Consiliul Național pentru Știință și Tehnologie ; ing. **IOSIF PAVLON**, director general adjunct al Institutului central de cercetări metalurgice ; prof. dr. docent ing. **VASILE NITU** și dr. ing. **EMIL COSTIN**, Institutul de studii și proiectări hidro-energetice ; dr. ing. **TEODOR POPA**, ICEMENERG ; dr. ing. **MIRCEA GURAN**, Ministerul Minelor, Petrolului și Geologiei ; dr. ing. **GEORGE COJOCARU**, directorul Institutului de proiectări tehnologice pentru industria ușoară : **MARIA VENCU**, Academia „Ștefan Gheorghiu” ; ing. **PETRE POTOP**, director adjunct științific și ing. **MARIUS VLĂDULESCU**, Institutul de cercetări, inginerie tehnologică, proiectare și producție pentru industria chimică anorganică și de metale neferoase ; ing. **VALER STOICA**, director adjunct științific, Institutul de cercetări pentru industrie și chimie alimentară ; dr. **MIHAI CAPĂTA**, director Direcția Centrală de Statistică. Din partea *Revistei economice* au participat dr. **MARIA POPESCU** și dr. **DAN POPESCU**

### Valorificarea superioară a resurselor naturale prin utilizarea mai operativă a creației tehnice românești

**MARIA POPESCU** — Revista economică și C.N.S.T.-ul, organizatorii acestui ciclu de dezbateri vă exprimă recunoștința pentru interesul cu care ați acceptat să contribuiți la investigarea căilor și domeniilor de aplicare a conceptului de proces circular activ în proiectarea unor complexe de producție care să asigure valorificarea complexă și integrală a potențialului resurselor naturale. Preocuparea pentru economisirea resurselor de materii prime și energie vă este cunoscută, atât desfășurarea ei la nivel mondial cât și politica națională de stimulare — pe toate căile — a eforturilor de utilizare economică, rațională, a tuturor materiilor prime și surselor energetice. Recenta creștere a prețurilor petrolului pe piața mondială cu circa 15 la sută este de natură să creeze noi probleme complicate în aprovizionarea cu combustibil a țării noastre — ca de altfel a tuturor statelor importatoare. Pornind de la această situație, după cum știți, partidul și statul nostru cere ministerelor, centralelor, întreprinderilor să acționeze cu toată fermitatea pentru reducerea continuă a consumului de energie, pentru perfecționarea tehnologiilor de producție, lichidarea oricărei risipe și instituirea unui regim sever de economii, pentru ridicarea eficienței întregii activități economice, astfel încât să se poată asigura recuperarea cheltuielilor suplimentare impuse de creșterea prețului petrolului.

Eforturile de valorificare superioară a resurselor, de reducere a consumurilor și de eliminare a oricărei forme de irosire a acestora se desfășoară pe întreg traiectul de la exploatare, prelucrare, la consum. Nici un domeniu și nici o cale de economisire nu poate fi subestimată ori neglijată în condițiile actuale !

Dar deplasarea preocupării pentru economii — cu prioritate — în sfera proiectării reprezintă o cale sigură de obținere a unor economii însemnate pe o perioadă de timp cât mai lungă.

În primul rând pentru că proiectarea constituie un sector de concepție a dezvoltării și rezultatele vor fi mai bune în cazul în care încă din proiectare se adoptă principiile procesului circular activ decât dacă se acționează ulterior realizării obiectivelor economice, prin corective tehnologice și economice. Proiectarea unor obiective industriale incluzând tehnologii cu randament sporit, cu consumuri energetice și de materii prime reduce, combinarea rațională a unor fluxuri tehnologice care să permită economisirea materiilor prime și materialelor, utilizarea resurselor energetice secundare și terțiare, să evite transporturile etc. este hotărâtoare pentru adaptarea structurilor economiei naționale la restricțiile ce decurg din criza energetică și de resurse. Concepția de proces circular activ de valorificare complexă și integrală a componentelor resurselor constituie una din soluțiile posibile de adaptare la aceste restricții, o cale de obținere a unui volum cât mai mare de venit național pe unitate de materii prime. Este adevărat că există în unele domenii de activitate complexe de producție care intrunesc mai multe trăsături caracteristice ale conceptului de proces circular activ. Dar numărul acestora este minor. Or, stringența cu care se impun restricțiile față de utilizarea resurselor naturale impune extinderea, generalizarea acestor experiențe în proiectarea platformelor industriale ale viitorului, pentru că numai astfel proiectarea poate contribui la creșterea capacității economiei naționale de a răspunde la schimbările ce au intervenit în condițiile economiei mondiale. În discuțiile anterioare economiștii și tehnicienii au evaluat fezabilitatea economică a acestei metode de concepere și organizare a complexelor industriale cu finalități multiple. Au fost evaluate și măsurile de perfecționare a mecanismului economic menite să stimuleze și mai mult preocuparea pentru economii și pentru refolosirea resurselor secundare și a reziduurilor.

Adoptarea principiilor procesului circular activ în proiectarea noilor complexe industriale depinde de dv. tehnicienii, cercetătorii și proiectanții, energeticienii, fizicienii și ciberneticienii, care imaginați și proiectați destinul și traiectoria fiecărei materii prime prin labirintul fluxurilor tehnologice până ajunge la consumator. Tehnologiile clasice utilizate azi în in-

dustrie au fost concepute cu ani în urmă; ele nu puteau lua în considerare restricțiile zilelor noastre. Ele trebuiesc modificate, adaptate noilor exigențe — minimizarea consumurilor, creșterea randamentelor, evitarea poluării mediului. În lume, și la noi în țară au apărut în ultimii ani tehnologii de prelucrare a materiilor și energiilor secundare, a reziduurilor, alte tehnologii au fost concepute pentru evitarea poluării mediului natural. Concepția de proces circular activ permite selecționarea aceluia dintre noile tehnologii care răspund cel mai bine criteriilor de raționalitate și economicitate și alcătuirea cu ajutorul lor a unor fluxuri de producție care să permită transformarea în produse utile și servicii a tuturor elementelor componente ale materiilor prime intrate în procesul de producție respectiv. Procesul circular activ **dă noi comenzi sociale științei și tehnologiei**, îi cere soluții tehnice economicoase, soluții de reutilizare a energiei secundare și terțiare, soluții de valorificare a reziduurilor.

Introducerea acestui principiu în proiectare dă un puternic **impuls valorificării potențialului național de creativitate tehnică**. Și dacă sîntem o țară săracă în resurse naturale bogate, nu se poate contesta faptul că avem un popor dotat cu spirit creator, care s-a afirmat și în condiții vitrege — prin contribuții inestimabile la dezvoltarea științei și tehnicii mondiale. Eforturile de aplicare a conceptului de proces circular activ — prin aceea că impun rezolvarea unor probleme tehnice dificile — multe noi, vor fi de natură să atragă și mai intens atenția asupra necesității de a valorifica superior resursele naturale ale țării prin valorificarea — mai operativă — a patrimoniului național de creativitate tehnică. Acesta este și motivul pentru care l-am invitat astăzi pe tov. Filipaș să ne vorbească despre soluțiile tehnice noi, care conduc la economii de energie și materii prime, la sporirea randamentului tehnologiilor de prelucrare, la reciclarea și refolosirea resurselor secundare concretizate în brevetele de invenții românești, multe dintre ele apreciate și medaliate peste hotare, dar care, din păcate, așteaptă în dosarele O.S.I.M. și nu sînt valorificate în producție.

Și pentru că dv. cunoașteți **cît este de mare valoarea factorului timp în privința ideilor noi** și pentru că știți cît de repede se perimează o nouă tehnică în zilele noastre, dar și pentru că dv. sînteți — în mare măsură, cei care puteți contribui la introducerea în proiecte a tot ceea ce e nou și valoros în creația tehnică originală vă rog să reflectați asupra modului cum am putea să unim eforturile specialiștilor din cele mai diverse domenii de activitate pentru a **valorifica tot ce e nou, rațional și economicos, mai repede, mai bine în proiectele economice ale României viitoare**.

## Virtuțile economice ale patrimoniului național de inteligență tehnică

**GEORGE FILIPAȘ** — Problema valorificării integrale a potențialului resurselor naturale este foarte importantă și vastă. Atît pe plan național cît și mondial sînt multe căutări și realizări, iar unele dintre ele finalizate prin invenții.

Aceste căutări și realizări pot fi împărțite în trei mari grupe după natura preocupărilor și anume: a) tehnologii închise prin care să se valorifice integral potențialul resurselor naturale, deci fără substanțele impropriu denumite pînă acum deșeuri; b) utilizarea subproduselor, așa-zisele „deșeuri” rezultate în diferitele faze ale procesului tehnologic, ca noi resurse materiale; c) optimizarea consumului de resurse, în special al celor energetice, în procesul transformării materiilor prime în produse.

Așa cum am mai arătat, sînt realizări valoroase, atît în țară cît și în alte state, pe această linie în diferitele domenii ale tehnicii, concretizate prin invenții. Necazul este însă că în prea mică măsură sînt aplicate și generalizate.

Cauzele neaplicării sau negeneralizării acestor realizări sînt multiple. Doresc să exemplific cîteva din aceste cauze posibile, valabile pentru proiectanții tehnologi:

— Ritmul în care se face documentarea în vederea stabilirii variantelor soluției tehnologice;

— Lipsa din biblioteca tehnică a unităților de proiectare a unor materiale documentare privind ultimele realizări științifice și tehnice. Am în vedere „Buletinul pentru invenții și mărci” editat de OSIM și descrierile de invenții în extenso pentru brevetele de invenții acordate în R.S. România. Menționez că în aceste materiale documentare se găsește cele mai proaspete informații științifice și tehnice care vor fi publicate prin reviste, prospecte sau carte după 1—2 ani.

— Nestudierea soluțiilor științifice și tehnice din brevetele străine existente în Colecția națională de brevete de care dispune OSIM și care poate fi mai mult frecventată de către specialiștii din proiectare. Menționez că în această colecție există aproape opt milioane de descrieri de invenții din mai multe țări.

— Neapelarea la unele servicii ale OSIM în vederea cercetării purității de brevet pentru unele produse sau tehnologii, sau neefectuarea acestor cercetări cu forțe proprii.

— Neîncrederea unor proiectanți în soluțiile noi, mai ales dacă sînt de concepție proprie.

— Greutățile inerente în realizare sau efortul suplimentar necesar în cazul promovării unor tehnologii noi, necunoscute sau cu durată de funcționare redusă și altele.

Important este însă faptul că majoritatea acestor fenomene sînt subiective și că pot fi înlăturate, în primul rînd printr-o abordare corespunzătoare a lor de către conducerea unităților de proiectare și a proiectanților înșiși și în al doilea rînd prin asigurarea cadrului și sprijinului necesar din partea organelor tutelare și a unităților colaboratoare.

În ceea ce privește aportul ce-l poate da OSIM-ul, vă asigur de tot sprijinul. Avînd în vedere că sînt cazuri cînd unele capacități de producție se realizează prin cooperare cu alte țări sau prin import de licență, doresc să menționez că și în aceste cazuri sînt valabile și uneori și mai necesare activitățile pentru cunoașterea celor mai noi realizări științifice și tehnice pe plan mondial. Pot fi date și exemple cînd această necunoaștere sau neluare în seamă a stadiului și nivelului realizărilor științifice și tehnice pe plan mondial au condus la dificultăți în funcționarea unor obiective industriale sau chiar la daune pentru o ramură industrială sau pentru economia națională.

Avînd în vedere caracterul concret al dezbaterii noastre, aș dori să exemplific cîteva din realizările științifice și tehnice brevetate care nu se aplică, ori se aplică la scară foarte restrînsă și nu se generalizează sau nu se transferă în alte domenii sau ramuri industriale, deși se justifică din punct de vedere tehnic, economic sau social.

Dintre invențiile românești aș menționa:

— Reactor pentru sinteza catalitică a amoniacului la temperaturi și presiuni ridicate, aplicat la Combinatul chimic Făgăraș și Combinatul de îngrășăminte chimice Piatra Neamț, care asigură dublarea capacității de sinteză a amoniacului, siguranță în exploatare și prezintă o construcție simplă și ușor de realizat. Poate fi extinsă aplicarea, la toate combinatele de îngrășăminte din țară.

— Procedeu continuu și reactor pentru obținerea polimerilor pe bază de acrilonitril, aplicat la Combinatul de fibre sintetice Săvinești la obținerea fibrelor de melană care asigură condiții uniforme de reacție, dublarea sau chiar triplarea productivității aparatului, creșterea duratei de funcționare continuă și economii de investiții (cca 7 mil. lei la instalația realizată). Soluția poate fi transferată și pentru alte procedee similare.

— Procedeu și instalație pentru valorificarea integrală a cenușilor de pirită, care asigură recuperarea metalelor neferoase cu randament ridicat, reducerea consumului de coac prin utilizarea materialului respectiv direct în siderurgie fără recudere preliminară.

— Cuptor tunel pentru încălzit inele (semifabricate rotunde), aplicat la o singură unitate, asigură încălzirea uniformă a semifabricatelor și economie însemnată de combustibil. Poate fi extins la multe întreprinderi metalurgice și din ramura constructoare de mașini unde se folosesc cuptoare cu propulsie.

— Procedeu de rafinare a oțelului anteturmare, în experimentare la ICM Reșița, asigură un grad de purificare avansat, reducerea consumului de energie electrică și economie de metal. Poate fi aplicat la toate oțelăriile din țară.

— Structura hidroenergetică (castel de apă realizat combinat cu coșul de fum) aplicat parțial, negeneralizat.

— Eliminarea mersului în gol al transformatoarelor de sudură prin deconectarea acestora pe perioada de timp cît nu se sudează efectiv, aplicat la „Autobuzul” București și Șantierul naval Oltenița cu economii importante de energie electrică (cca 40%). Nu se aplică corespunzător, nefiind rezolvată problema unității care să producă dispozitivul conceput.

Dintre realizările din alte țări, care pot fi aplicate cu eficiență economică la noi, putem aminti: recuperarea zincului din soluțiile reziduale de depunere electrolică; procedeu de recuperare a terpenelor conținute în lemn; procedeu de extragere a sărurilor fertilizante și a concentratelor de substanțe organice cu valoare nutritivă ridicată din apele industriale; procedeu și aparat pentru recuperarea unui elastomer vulcanizat; procedeu de obținere a clincherului din zgură de furnal lichidă.

Exemplificările ar putea fi continuate și în alte domenii, cum ar fi cel al valorificării deșeurilor menajere, al obținerii de biogaz din dejecții animaliere sau al recuperatoarelor de căldură dar nu cred că ar fi necesar. Cele relatate sper că au convins participanții la dezbateri că sînt încă multe realizări care nu au intrat pe poarta din față și nu și-au putut demonstra astfel virtuțile economice în unitățile de proiectare, în procesul dezvoltării. De fapt, prin cele arătate, am dorit să sensibilizez proiectanții asupra necesității studierii, cu multă atenție a soluțiilor noi în vederea aplicării prin proiecte a celor mai noi realizări ale științei și tehnologiei, în vederea utilizării cît mai complete a potențialului tuturor resurselor de materii prime și asigurării unor consumuri energetice minimale în diferitele faze ale proceselor tehnologice aplicate prin proiecte.

## electronici puternici convergente cu introducerea procesului circular activ

**MIHAI DRĂGĂNESCU** — Dezbateră organizată de Revista economică a avansat destul de mult, ajungând astăzi la problema proiectului sistemelor de producție cu proces circular activ. Față de întreprinderile, putem să le spunem clasice, cele concepute pe baza principiilor de proces circular activ — înțelegând prin aceasta fie participarea lor la un proces circular mai larg, fie realizarea locală a procesului — apar o serie de funcții noi.

La întreprinderile clasice, arhitectura lor este determinată de trei funcții principale: procesul tehnologic, controlul producției (programarea, lansarea, urmărirea producției, inclusiv urmărirea stocurilor, etc.) și managementul întreprinderii. Ce legătură au acestea cu electronica, automatizarea și informatica? Fiecare din funcțiile de mai înainte reclamă un sistem informațional — decizional specific. Toate aceste funcții pot avea un sistem automat de control și reglaj, mai mult sau mai puțin cuprinzător.

La fel se petrec lucrurile și atunci când arhitectura întreprinderii va fi extinsă cu procesul circular activ. Acest proces introduce câteva funcții noi: procese tehnologice secundare care prelucrează materii prime secundare; managementul energiei, concept foarte cuprinzător, după cum voi explica imediat; un sistem de alarmare ecologică și de urgență ecologică în caz de nevoie. Iată deci o serie întreagă de funcții care completează arhitectura întreprinderii de astăzi, care pot fi mai bine rezolvate cu ajutorul electronicii, automatizării și informaticii. La fiecare din aceste funcții suplimentare, la fel ca și la primele trei funcții de bază, corespunde un sistem informațional-decizional sau un sistem automat de control și reglaj.

**Funcția de management** al energiei nici nu poate fi realizată fără ajutorul informaticii și automatizării. În condițiile severe de astăzi, când economia de energie este atât de importantă, un sistem de management al energiei trebuie să cuprindă orice sursă posibilă locală de energie (solară, utilizarea vântului, resurse energetice secundare, eventuale căderi de apă etc.) și un control electronic al fiecărui consum local, precum și al transportului de energie, toate acestea în cadrul unui sistem general electronic de supraveghere.

Pentru a justifica din punct de vedere economic utilizarea electronicii, câteva informații suplimentare cred că sînt necesare. Aș cita că, în 1976 de exemplu, în structura costului efectiv al producției din industrie ponderea combustibilului, energiei și apei, a fost de 4,8%; în construcția de mașini și prelucrarea metalelor, ea a fost de 1,8%; pe de altă parte în anul 1978, la centrala industriei electronice și de tehnică de calcul, această pondere a fost de 1,4%, iar la centrala pentru automatizări de 1,1%. În general, deci, industria electronică este un consumator mai redus de energie și materii prime. Al doilea aspect important este faptul că tehnica de calcul ca și telecomunicațiile costă din ce în ce mai puțin. Un specialist în ingineria sistemelor, observa recent: „Calculatoarele și comunicațiile sînt printre puținele lucruri care descresc în cost în societate“. Aceasta se datorește de fapt microelectronicii, iar în ultimii ani, microprocesoarelor și elementelor de memorie de capacitate din ce în ce mai mare în volumul redus al unei pastile de siliciu.

Astăzi cele mai multe sisteme de control le putem realiza cu echipamente din ce în ce mai ieftine. Toate funcțiile unei întreprinderi pot fi efectiv ajutate de aceste dispozitive noi. Important este și faptul că aceste dispozitive schimbă structura sistemelor de control și reglaj. Înainte era greu să controlăm scările termice ale unui motor. Astăzi, cu un microprocesor acest lucru este posibil. Motoarele electrice consumă foarte mult la scara întregii industrii. Dacă reducem cu 5—10% pierderile de energie ale fiecărui motor, atunci pe ansamblul economiei se va obține o economie foarte mare.

Microprocesoarele permit unele reglaje locale, spre exemplu cu un microprocesor putem controla economic cel puțin 3—4 bucle de reglaj. Ne interesează însă să reglăm și procese complexe, care reclamă sisteme de control care pot deveni structuri ierarhice. Aceasta schimbă complet datele problemei. Este adevărat că asemenea sisteme noi nu dispun de o teorie satisfăcătoare. Toată teoria clasică și modernă a controlului s-a dezvoltat pentru o automatizare centralizată. Astăzi însă dispunem de dispozitive care permit să facem reglaje locale. După aceea putem trece la sisteme mai complexe. Prin interconectarea microprocesoarelor sau prin supravegherea citorva microprocesoare cu un minicalculator, apoi a acestora cu un calculator, putem construi în acest mod — înainte de a se constitui teoria —, fără a căuta optimul, un sistem viabil și util.

Toate aceste aspecte noi din domeniile electronicii și automatizării vin în întîmpinarea ideii de proces circular activ. Pentru că vor duce la o posibilitate extinsă de control, pentru că numai printr-un control automat putem să ajungem să mini-

mizăm pierderea de energie și materii prime. Greul revine evident, specialiștilor din celelalte domenii care cunosc specificul proceselor tehnologice respective, dar munca lor poate fi ajutată prin electronică.

Cu ceea ce avem astăzi în economie și în funcționarea industriei putem trece imediat, pe de o parte la desfășurarea unor procese secundare, ca să folosim materiile prime secundare, pe de altă parte, la managementul energiei. Aș vrea să informez că la Institutul central pentru conducere și informatică există preocupări pentru realizarea de pachete de programe generale pentru automatizări și control automat, trecînd și la variante pentru minicalculatoare și microprocesoare. Institutul elaborează pachete de utilizare generală, încît putem să adaptăm aceste pachete la specificul procesului pe care îl controlăm sau să recurgem, în caz de nevoie, la serviciile Institutului de proiectări pentru automatizări care acumulează o experiență bogată în domeniul automatizărilor cu calculatoare electronice. Începînd din anul 1979 industria noastră va livra microcalculatoare și minicalculatoare românești dintre care o bună parte vor putea fi folosite pentru buna realizare a funcțiilor unei întreprinderi de tip clasic sau cu proces circular activ, ceea ce dorim cu toții avînd în vedere cerințele contemporane de economicitate care se impun industriei.

## Acțiuni concertate — efecte multiple

**AURELIAN MANILICI** — Consider deosebit de interesantă și însemnată această discuție organizată împreună cu C.N.S.T. la inițiativa Revistei economice. Doresc să remarc preocuparea perseverentă a revistei pentru dezbateră a unei probleme atât de importante care întresează economia noastră națională, privind valorificarea integrală a potențialului resurselor naturale.

Consiliul Național pentru Știință și Tehnologie se preocupă încă de mai mulți ani de posibilitatea valorificării complexe a materiilor prime și încă de pe atunci avantajele apăreau evidente, intrucît elaborarea unor tehnologii complexe cu ajutorul cărora să se realizeze valorificarea tuturor componentelor utili ai unei materii prime conduce la creșterea valorii produselor obținute dintr-o unitate de materie primă, concomitent cu diminuarea poluării mediului înconjurător și creșterea pe ansamblu a eficienței economice a acestei valorificări.

Încă de acum cîțiva ani, instrumentele cele mai eficiente pentru promovarea acestei concepții sînt **programele complexe de cercetare-dezvoltare** în cadrul cărora chiar de la început, din momentul elaborării, s-a gîndit valorificarea complexă și pe cît posibil integrată pe aceeași platformă, a materiilor prime. Ca exemple, m-aș referi la valorificarea complexă a **zăcămintelor de titan și zirconiu**, la care chiar din faza de elaborare a programului s-a avut în vedere ca nisipurile aluvionare cu conținut redus de titan și zirconiu din țara noastră să fie valorificate integral, respectiv în sectoarele industriei miniere, metalurgiei, chimiei, industriei materialelor de construcții; programul elaborat a fost astfel conceput încît să fie împărțit în subprograme cu responsabilități precise, fiecare vizînd valorificarea unor componente utili în cadrul unei anumite ramuri a economiei naționale. Rezultatele cercetărilor sînt favorabile, pentru aplicarea unora din ele fiind începute lucrări de investiții.

Un alt program avînd ca scop **valorificarea complexă a sîsturilor bituminoase** — materie primă pe care o avem în țară în cantități importante — a fost, de asemenea, elaborat în concepția unei valorificări integrale a componentelor utili, practic pe aceeași platformă: valorificare energetică prin arderea sîsturilor în termocentrale, cenușile rezultate urmînd să nu fie immobilizate pe halde care la rîndul lor să ocupe terenuri agricole ci să fie prelucrate prin tehnologii noi, unele inedite, în premieră pe țară și mondială, pentru obținerea aluminei și a unor materiale de construcții. Acesta este un exemplu concludent de obținere a aluminei din materii prime nebauxitice.

Programele elaborate de Consiliul Național pentru Știință și Tehnologie aproape în toate domeniile, cu participarea unor specialiști din cercetare, proiectare, producție și învățămîntul superior, au dat rezultate bune, realizarea lor făcîndu-se prin secțiunile corespunzătoare din plan. Concomitent cu elaborarea programelor, au fost alcătuite și colective complexe multidisciplinare, integrate în vederea realizării sarcinilor din program, realizîndu-se astfel colaborarea cercetătorilor și proiectanților din diferite specialități, a fizicienilor, matematicienilor și altor specialiști.

În lumina tematicii pe care o dezbaterem, prevederea prin programe a asigurării utilizării diversificate și integrale a materiilor prime contribuie, în afară de sporirea valorii produselor obținute dintr-o unitate de materie primă, la valorificarea superioară a acesteia, la stimularea diversificării producției de utilaje și tehnologii și, ca atare, la creșterea potențialului de cooperare a țării noastre. Nu sîntem o țară bogată în materii prime și nu ne putem permite să aruncăm pe haldă așa-zisele

deșeurii, să urmărim numai valorificarea produsului principal. Noțiunea de deșeu trebuie să dispară din însăși concepția tehnologiilor și nu numai din terminologia uzuală. Vom vorbi doar de produsul principal, produse secundare sau subproduse, toate puțind deveni valori de întrebuințare. Realizarea unor obiective economice pe baza acestei concepții implică readaptarea modului de fundamentare a necesității acestora, a modului de concepere și fundamentare a fluxurilor tehnologice, precum și a criteriilor de apreciere a eficienței.

## Eficiența punerii în valoare a materiilor prime secundare trebuie privită într-o optică nouă

**IOSIF PAVLON** — Principii caracteristice procesului circular activ se găsesc localizate și astăzi în mai multe tehnologii aplicate la noi în țară atât în industria chimică cât și în unele domenii de îmbinare a industriei chimice cu alte ramuri — de exemplu procesul de obținere a aluminei din bauxită care este un proces circular în sensul că o mare parte din subproduse se reintorc în circuitul principal, ceea ce reduce foarte mult consumurile de materiale auxiliare etc.

Aș vrea să subliniez că noi trebuie să dăm o extindere mai largă aplicării conceptului respectiv decât cea rezultată strict din denumirea de proces circular activ. Mă gândesc la acest lucru pentru a nu crea anumite îngrădiri în căile prin care vrem să atingem țelul principal: creșterea eficienței cu care utilizăm resursele de care dispunem.

Se pune problema valorificării complexe și integrale a resurselor de materii prime. Acest deziderat poate fi obținut, pe de o parte, prin prelungirea fluxurilor tehnologice în unele procese și procedee clasice aplicate acum în industria noastră, cu faze noi care să aducă la o formă utilă așa numitele produse reziduale — deșeurile, pe care nu trebuie să le mai numim deșeurii sau reziduri ci materii prime secundare, cum a indicat, foarte întemeiat tovarășul Nicolae Ceaușescu, secretarul general al partidului.

La ora actuală avem foarte multe procese economice care generează astfel de produse, materii prime secundare, ce nu sînt utilizate. Aș vrea să amintesc zgurile din procesele metalurgice feroase și neferoase care sînt utilizate încă în prea mică măsură, sterilul de la concentrarea minereurilor, rezidurile de la spălarea bauxitelor, cantitățile mari de produse care formează așa numita „mare albă” din preajma fabricilor de sodă și multe altele.

Au existat și există preocupări în direcția de a pune în valoare aceste subproduse. De multe ori elanul a fost însă frînat de dificultățile tehnice de rezolvare a problemei respective dar și de aspectele economice nefavorabile ce apar privind lucrurile după tipicul cu care ne-am obișnuit. Potrivit acestuia nu se valorifică zgurile pentru că într-adevăr din ele nu se pot obține decât produse a căror valoare de utilizare este inferioară cheltuielilor care trebuie făcute în vederea acestei valorificări! Consider că acesta este un mod relativ îngust de a privi eficiența punerii în valoare a materiilor prime secundare. **Trebuie să ne revizuim optica, să privim într-un ansamblu mai larg problema eficienței, cuprinzînd efectele valorificării produselor pe toate planurile activității economice și sociale.**

O altă cale care ar trebui avută în vedere în valorificarea complexă a resurselor noastre materiale ar fi aceea de a extrage, de a pune la îndemîna economiei naționale și componentele conținute în materia primă în proporții restrînse, care încă, în multe din tehnologiile noastre, se pierd. Au existat și există preocupări; de exemplu în urmă cu 10—15 ani din concentratele neferoase produceam 4—5 metale — plumb, cupru, zinc, aur, argint precum și acid sulfuric; astăzi, din aceleași concentrate, scoatem cca. 10—12 metale. Pe lîngă cele arătate mai înainte, mai scoatem acum seleniu, cadmiu, bismut, indiu, etc.

Un interes deosebit îl prezintă și eforturile de valorificare a unor materii prime indigene care pînă în prezent nu au fost puse în valoare. S-au amintit aici două exemple: valorificarea unor zăcămintele de titan, zirconiu care au conținut relativ scăzut din aceste metale și valorificarea șisturilor bituminoase care, de asemenea, la prima vedere sînt destul de sărace. De problema valorificării șisturilor bituminoase mă ocup de cîțiva ani în calitate de șef al programului întocmit în acest scop. S-au realizat destul de multe pe această linie. La ora actuală ne aflăm în situația de a fi în desfășurare cu construirea unor obiective industriale pentru punerea în valoare a acestei bogății. Se lucrează la realizarea carierei pentru exploatarea acestor șisturi, se desfășoară investițiile pentru construirea termocentralei de la Anina care va avea o putere instalată de aproximativ 1000 MW în etapa finală.

Dacă privim această problemă a valorificării șisturilor bituminoase prin prisma procesului circular activ, există mai multe scheme după care se poate pune în valoare această materie primă. Aceea pe care am adaptat-o la ora actuală este de a

se extrage șisturile bituminoase din cariere, se termocentrală, obținînd o producție importantă în bilanțul energetic al țării. Rezultă o cenușă care poate fi supusă unor prelucrări în vederea obținerii aluminei după extragerea parțială prin separare magnetică a conținutului de fier; apoi rămîne un reziduu, nămolul belitic, care poate fi utilizat la fabricarea cimentului. Paralel cu această linie principală în valorificarea șisturilor bituminoase s-a cercetat și aceea de prelucrare a acestor șisturi în vederea obținerii uleiului de șist — care prezintă materia primă în obținerea unor produse de tip petrolier — și a prelucrării reziduiului solid rămas pe linia valorificării acestuia în obținerea aluminei și a materialelor de construcție.

În cazul valorificării șisturilor bituminoase soluțiile adoptate au fost determinate de necesitățile stringente pe care le ridică în prezent problemele energetice. De aceea a fost adoptată linia utilizării lor drept combustibil în centrale termice de mare capacitate, care prezintă unele dezavantaje sub aspectul procesului circular activ. Cercetările făcute au arătat că acest aspect ar putea fi atins mai bine, dacă am utiliza șisturile ca sursă energetică într-un tip nou de cazane cu aburi, cu ardere în strat fluidizat dar de capacitate mai mică. Sînt aspecte care mai trebuie cercetate și care pot prezenta alternative de punere mai eficientă în valoare a acestei resurse.

După părerea noastră preocupările nu trebuie să se limiteze doar la problema valorificării a unor resurse doar sub forma unor produse materiale rezultate. Toți care lucrează în industrie cunosc că majoritatea proceselor tehnologice se desfășoară în general la temperaturi ridicate cerute de natura reacțiilor chimice sau a procesului fizic ce trebuie realizat. Pentru aceasta trebuie încălzite materiile prime, materialele auxiliare, etc., la temperaturi adesea ridicate. În industria chimică, metalurgică, a materialelor de construcție etc., se lucrează la temperaturi de 1000—1500 grade. Pentru aceasta trebuie dată căldură, energie. Această energie însă este consumată doar în mică parte în procesul chimic sau în transformarea fizică respectiv drept căldură necesară unor procese endoterme. **Foarte mult din energie iese din sistem în produsele calde obținute pe care le lăsam să se răcească pierzînd energie calorică înglobată.** După o estimare făcută, în industria siderurgică mai mult de jumătate din energia consumată se pierde prin răcirea unor produse și subproduse. De exemplu zgurile fierbinți, produsele de prelucrare de laminare la cald pe care le lăsam să se răcească pentru ca apoi să le reîncălzim în procesele de tratare termice, etc. Exemple de acest fel sînt numeroase și în celelalte ramuri. Problema nu este simplă. Nu este ușor să găsești o cale de recuperare a căldurii din zgurile de la furnalul înalt sau sleburile rezultate la laminare. Este necesară multă concentrare de eforturi, multă cheltuială de materie cenușie, pentru găsirea unor soluții. Rezultatele ce pot fi obținute fac însă ca acestea să merite.

În paralel cu această orientare aș mai sugera cerința intensificării preocupărilor pentru găsirea unor tehnologii neconvenționale care să dea energie necesară realizării unor reacții sub altă formă decât cea termică. Pentru a se produce formarea clincherului este nevoie să dăm o mobilitate moleculelor componente din șarja respectivă care să-și capete energia cinetică necesară reacției respective. Oare nu se pot găsi astăzi noi căi de a da această energie cinetică necesară acestor molecule decât pe cale termică? Noi știm, de exemplu, că randamentul unui cuptor rotativ din punct de vedere al utilizării energiei termice este în jur de 15—20%. Restul este căldură irosită, energie pierdută. Dacă am putea obține această activare a moleculelor prin curenți de înaltă frecvență, cîmpuri intense electromagnetice sau pe altă cale, nu am reuși să cheltuim mai puțină energie? Este o problemă care ar trebui să fie în atenția cercetărilor.

Consider că inițiativa Revistei economice este binevenită și ea deschide un cîmp larg în fața tuturor care, fiecare în domeniul nostru de activitate, putem să contribuim la soluționarea acestor probleme. Aș mai propune o idee: poate există în cadrul brevetotecii noastre invenții de acum 50—60 ani, care la timpul respectiv nu au putut fi puse în valoare fiindcă depășeau posibilitățile tehnice ale epocii respective, iar astăzi ar fi simplu de aplicat. Nu ar fi interesantă o cercetare a lor? Poate că OSIM ar găsi o cale pentru a realiza aceasta și poate că s-ar obține rezultate bune.

## Economisirea energiei, valorificarea, energiilor regenerabile — primul criteriu în proiectarea dezvoltării

**VASILE NITU** — Doresc să încep prin a saluta inițiativa și perseverența Revistei economice de a aborda și aprofunda multilateral una din problemele majore ale contemporaneității — valorificarea complexă și completă a materiei prime și energiei. Meritul revistei nu constă numai în faptul că reunește specialiști în diferite domenii ci și în aceea că influențează în sensul concentrării eforturilor și creativității pentru găsirea unor so-



sire și valorificare superioară a resurselor naturale.

Multe din cele discutate se referă la disponibilitățile energetice și la modul lor de valorificare. Am să mă refer la câteva probleme care ghidează activitatea de studii și cercetare a institutului nostru și care cred că trebuie luate în considerație pe aceeași treaptă — cea mai înaltă — de importanță în activitatea de proiectare în general. Pentru că energia nu este „un domeniu aparte” chiar dacă oamenii de știință au gândit astfel nu cu operativitatea necesară, ci un numitor comun al întregii activități, al vieții însăși. Tocmai din acest motiv consider procesul circular activ, principiile lui urmărind folosirea integrală a energiei, materiilor prime și materialelor nu doar ca o modalitate, ca o ipoteză de concepere și organizare a producției ci ca un sistem de gândire și de lucru cu valabilitate intrinsecă, cuprinzătoare, pentru întreaga sferă a activității.

Este știut că țara noastră, cu o balanță energetică echilibrată în trecut, constituie astăzi o țară importatoare. Din multiplele scenarii care se pot construi cu privire la dezvoltarea energetică în viitor a României, scenariul care consideră o dublare a consumului de energie primară în 30 de ani față de o dublare în 10—15 ani în perioada anterioară, conduce la necesitatea importării a peste 50% din necesarul de energie la nivelul anului 2010. Pondere crescândă a importului transformă energia într-o problemă vitală a societății noastre, pentru care trebuie găsite soluții practice atât la scara macroeconomică, cât și la nivelul fiecărei unități economice în parte. Această situație subliniază major tendința către o **politică energetică austeră**, bazată pe alegerea acelor tehnologii care au la bază **principiul minimizării consumului** de materii prime și energie.

Practica dezvoltării noastre și numeroase studii elaborate de instituții de renume mondial au arătat că în etapa următoare nu se poate conta pe tehnologii spectaculoase; ca **unice** posibilități rămân acțiunea de economisire a energiei și creșterea randamentului producției energiei electrice și căldurii prin realizarea centralelor electrice de termoficare, centrale, care în funcție de structura lor, pot funcționa la randamente de 60%—80% față de 35%—40% cât se obține în centralele termoelectrice de condensaj. Dacă dezvoltarea centralelor electrice de termoficare nu poate depăși anumite limite, atunci este evident că soluția conservării resurselor energetice rămîne ca cea mai eficientă. Situația actuală cu o pondere mare a proceselor energointensive nu poate fi extrapolată în viitor, și este bine ca proiectanții să țină seama pe deplin de această restricție. Perioada următoare trebuie să se caracterizeze prin promovarea acelor structuri economice care valorifică superior materiile prime și energia și aduc un aport important la creșterea venitului național, ele fiind bazate, de exemplu, pe industria electrotehnică, electronică, mecanică fină, construcțiile de mașini, industria agroalimentară, industria serviciilor și prestărilor etc. Aceasta poate fi realizată numai prin abordarea problemelor economiei naționale ca un sistem unitar compus din subsisteme reprezentate de ansamblurile industriale, urbane sau rurale. La minimizarea consumului de combustibil se poate ajunge prin schimbări de structură bazate pe tehnologii radical noi, pe modernizarea actualelor procese industriale și pe abandonarea unor industrii mari consumatoare de materie primă și energie și cu aport scăzut la formarea venitului național.

Cuantificarea acestor tendințe și găsirea variantei optime de dezvoltare cu luarea în considerare a disponibilităților de resurse ale țării noastre poate fi făcută de instituții specializate în abordări complexe și folosind cele mai moderne tehnici de optimizare și calcul. Trebuie arătat că în prezent toate țările dezvoltate dispun de astfel de institute specializate care elaborează studii de largă perspectivă cu variante maxime și minime de dezvoltare.

În domeniul concepției unor subsisteme industriale optimizate, în țara noastră s-a acumulat o bună experiență, prin realizarea platformelor industriale. Platformele industriale au permis reducerea investițiilor specifice la instalațiile de alimentare cu energie electrică și căldură, apă industrială, căi de comunicații etc. Totodată trebuie arătat că nu s-a urmărit cu consecvență tendința integrării tehnologice corespunzător concepției „procesului circular activ” ceea ce este dovedit de ponderea încă mare a resurselor energetice secundare nevalorificate, de rebuturi etc. Problemele sînt similare și pentru ansamblurile rurale și urbane cu industriile și necesitățile energetice specifice acestor ansambluri. Integrarea în specificul teritorial a fiecărui ansamblu industrial trebuie să se reflecte atât prin acți-

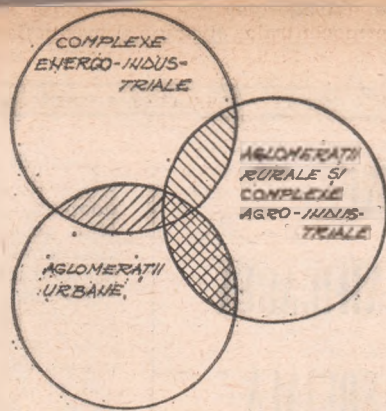

nile de protecție a mediului ambiant cât și prin valorificarea integrală a energiilor regenerabile din spațiul geografic, respectiv ca: energia eoliană, energia solară, apele cu pante mici, biomasa, biogazul, resursele secundare menajere și industriale etc. În acest context găsirea zonei optime comune poate duce la evidențierea unor noi posibilități de valorificare complexă și completă a materiei prime și energiei și integrare mai corespunzătoare în mediul ambiant a acestora (vezi figura).

**MARIA POPESCU** — Problema sublimată de tovarășul Nitu, a schimbărilor în structurile economice este deosebit de stringentă. Preocuparea pentru readaptarea structurilor economice la exigențele ce decurg din restricțiile energetice este tot mai evidentă în întreaga lume. Măsurile adoptate în Franța pentru restrângerea capacităților de producție din siderurgie și orientarea spre realizarea de produse siderurgice diversificate, de înaltă tehnicitate sînt elocvente în acest sens. De asemenea, multe alte țări industriale dezvoltate se orientează spre dezvoltarea prioritară a industriilor ce înglobează mai multă inteligență tehnică și mai puține materii prime, realizate cu consumuri energetice minime, reducînd tot mai mult producțiile energofage de ciment, sticlă, îngrășăminte chimice etc.

Pentru țara noastră este imperios necesară adoptarea — în toate domeniile de activitate — a tehnologiilor celor mai economice, orientarea spre miniaturizare, spre introducerea controlului sever al consumurilor de materii prime și energetice cu ajutorul microprocesoarelor, pentru că numai astfel vom putea contribui la creșterea competitivității produselor noastre.

## Abordare sistemică a proceselor circular-active

**GEORGE COJOCARU** — Problema proiectării și implementării proceselor circular-active implică abordări noi începînd cu planificarea sistemelor complexe industrial-ecologice. În sfera problematicii intră, de asemenea, cercetarea unor aspecte specifice privind conceptul de eficiență economică, precum și noi categorii de tehnologii orientate spre comanda social-ecologică pe care mediul o pune. Posibilitățile dezvoltării proceselor circular-active se amplifică pe măsură ce se are în vedere combinarea unor industrii diferite, sferă în care sînt numeroase premisele valorificării pierderilor de materiale rezultate din anumite procese.

În fapt, observația de bază constă în aceea că alături de comanda socială manifestată prin cererea de produse, trebuie bine definită comanda socială manifestată prin **nevoia valorificării integrale a resurselor materiale, prin nevoia de protecția me-**

Schema sistemului proceselor circular-active cu luarea în considerare simultan a cerințelor de produse și a cerințelor de protecție a mediului

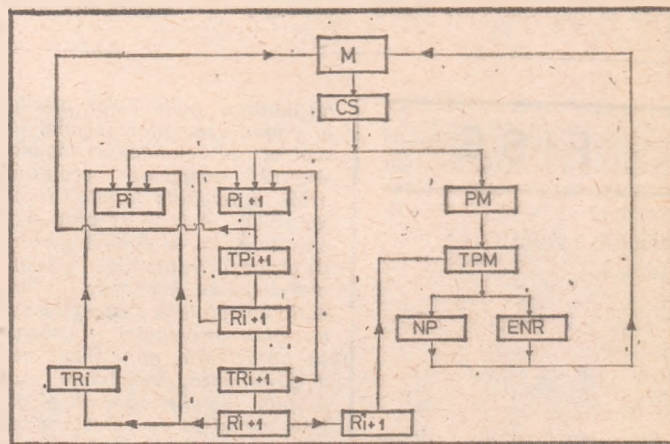

M — mediu; CS — comanda socială;  $P_i$ ,  $P_{i+1}$  — sistemul produselor; PM — protecția mediului;  $TP_{i+1}$  — tehnologia pentru obținerea produsului;  $R_{i+1}$  — reziduurile;  $TRI_{i+1}$  — tehnologie pentru utilizarea rezidurilor  $R_{i+1}$ ; TRI — tehnologie pentru protecția mediului; NP — noi produse; ENR — emisie cu nocivitate redusă;

diului ca fiind o comandă simultană, paralelă și intercondiționată cu prima. Conștientizarea acestui fapt, va trebui să conducă deopotrivă la dezvoltarea tehnologiei orientate spre obținerea produsului, precum și la tehnologii pentru asigurarea calității mediului necesar vieții ca un sistem special de tehnologii.

În ceea ce privește planificarea sistemelor mari, un rol important îl are stabilirea unor noi criterii de combinare a industriilor, precum și de organizare spațială a platformelor indus-

(Continuare în pag. 26)

REALIZÎND legătura dintre economic și social la nivel național, planificarea dezvoltării devine o decizie politică. Una din trăsăturile ei de bază o reprezintă aplicarea principiului interacțiunii planificare-cadru politic. Această abordare, chiar dacă a avut uneori reculuri în aplicare — bunăoară ca în Zair — este cvasigeneralizată, fiind adoptată chiar și în țările care au optat pentru o cale de dezvoltare bazată pe piață și inițiativă privată, de pildă, Coasta de Fildeș, sau Kenya.

Apărute după independența economică, planurile sud-africane au o semnificație politică aparte, în sensul că sînt mai mult decît planuri de dezvoltare — spre deosebire de planurile de expansiune din țările capitaliste dezvoltate — și anume că ele reprezintă părți ale strategiei de afirmare a existenței și perenității noulor state și națiuni africane. Din punct de vedere economic, ca și în majoritatea țărilor în curs de dezvoltare, în Africa sud-sahariană conceptul de planificare este asociat nu numai cu ideea unei creșteri economice mai mult sau mai puțin rapide și echilibrate dar și, în principal, cu necesitatea realizării unor **mutații structurale** atît pe plan economic cit și social-politic.

Problematic planurile din țările sud-sahariene pornesc de la caracteristicile constitutive ale subdezvoltării și concentrează ansamblul acțiunilor de dezvoltare. Dezvoltare, însă, nu doar în sensul ridicării standardului de viață, ci și al eliminării subdezvoltării și, mai mult, al transformării naționale, prin înlăturarea obstacolelor care în trecut au împiedicat progresul, adică al rezolvării, prin obiective cu predilecție economică, a tuturor problemelor social-politice pe care le ridică societatea din țările sud-sahariene, după expresia unuia economist belgian, „încă în gestație, care caută coeziunea

## OPȚIUNI

# PENTRU PLANIFICAREA ECONOMICO-SOCIALĂ

## ÎN ȚĂRILE AFRICANE (II)

internă a structurilor și forma de organizare a puterii care să-i asigure înflorirea”<sup>1</sup>.

În condițiile în care aceste țări au potențialități de dezvoltare importante, în sensul că sînt dotate cu resurse naturale și de muncă, problemele subdezvoltării nu mai pot fi numai de ordin tehnic și economic, ci și de natură socio-politică. De aceea planificarea este concepută să vizeze — și aceasta este o altă trăsătură a conceptului de plan de dezvoltare în Africa sud-sahariană — transpunerea aspectelor sociale și politice în exigențe de ordin tehnic și, cu deosebire, economic. Prin această semnificație politică, planurile, avînd menirea de a uni într-o viziune comună forțele active ale națiunii nou create și de a edifica un climat de încredere în viitorul pe care națiunea însăși și-l poate construi, prin lichidarea dependenței economice și politice, ca o condiție a suveranității depline, sînt concepute a îndeplini și un rol **educativ și mobilizator**. Este vorba de aportul la dis-

ciplinarea activităților în cadrul național, adică la crearea bazei necesare pentru adoptarea și aplicarea unor decizii de interes general și a unui climat general de încredere în posibilitățile proprii de progres, în condițiile exigențelor realizării unității naționale deseori atît de încercată în această parte a Africii. Primul plan național de dezvoltare reprezintă — se arată într-un document oficial din Gambia — „un efort conștient îndreptat nu numai pentru dezvoltarea resurselor noastre umane și naturale și reconstrucția economiei și societății noastre, dar, și pentru reabilitarea poporului nostru astfel incit, eliberați de sărăcie și ignoranță, noi să ne putem conduce viața noastră spre libertate și demnitate”<sup>2</sup>).

Planurile elaborate se caracterizează și prin încercarea de realizare a dezvoltării cu preponderență pe baza **forțelor proprii**, orientare denumită „bizuirea pe forțele proprii” (Tanzania), „a conta pe sine însuși” (Guinea) sau „creșterea autogenerată”, sau „autosustînută” (Nigeria), principiu îmbrățișat de toate țările sud-sahariene, indiferent de opțiunea lor social-politică. Acest principiu prevăzut a se aplica la nivel național și local, regional, are în vedere necesitatea dezvoltării forțelor productive în vederea satisfacerii nevoilor elementare ale populației, reducerea inegalităților interne și a gradului de dependență față de exterior, a realizării unei societăți mai juste etc.

În strategia emancipării economice și sociale țările sud-sahariene abordează dezvoltarea și planificarea ca pe două aspecte ale aceluiași proces, ce nu pot fi disociate. În această calitate, reflectînd anumite principii și finalități ale strategiei dezvoltării, planificarea comportă, în concepția și practica țărilor de la sud de Sahara: 1) „definirea unei viziuni globale asupra viitorului economic și social”;

## FIȘE

CONSILIUL LEGISLATIV

V. Stănescu ● M. Constantinescu

## DREPT ECONOMIC

● Problema dreptului economic, care de multă vreme a generat una din dezbaterile cele mai arzătoare în doctrina de specialitate, atît din țara noastră, cit și din străinătate — spune prof. dr. docent Ioan Ceterchi în Cuvînt înainte la cartea *Drept economic*, de dr. V. Stănescu și dr. M. Constantinescu (Editura Academiei Republicii Socialiste România, 1978, 312 p.) — este consecința unor transformări profunde, instituționale, ale sistemului juridic. Constituitindu-se în cadrul procesului de transformare a structurii sistemului juridic, co-

respunzător prefacerilor produse în cadrul relațiilor sociale, în special al relațiilor economice, dreptul economic reprezintă astăzi o realitate juridică incontestabilă. Autorii își propun să elucideze, într-o viziune globală, sistemică, instituțiile specifice ale dreptului economic — mai puțin cercetate (cu excepția contractului economic) — structura sa particulară, principiile care îl guvernează, conceptele sale proprii, regulile care îl alcătuiesc, metodele de cercetare specifice, interdependențele sale, delimitarea sa de alte ramuri de drept. Ei cercetează, de asemenea, reglementarea juridică a activității de planificare, privită ca o aplicație a tezelor generale de drept economic, dezvoltate anterior.

### Controlul calității

● Astăzi, 22 decembrie a.c., are loc la Institutul politehnic București o masă rotundă cu tema *Controlul calității produselor — organizare, tehnici, metode, organizată de Consiliul Național al Inginerilor și Tehni-*

*ciilor, Institutul Politehnic București și Institutul de Proiecții Tehnologice pentru Industria Ușoară.*

Participă specialiști din întreprinderi, centrale, centre de perfecționare a pregătirii profesionale, cabinete de organizare, institute de cercetare și proiectare, institute de învățămînt tehnic și economic, ministere și Inspectoratul General de Stat pentru Controlul Calității Produselor.

### Evaluarea resurselor

● I. Smagarinschi semnaleză în articolul *Ekonomiceskaia oțenka prirodnih resursov (Estimarea economică a resurselor naturale)*, apărut în nr. 11/1978 al revistei *EKONOMICESKIE NAUKI*, interesul sporit pe care știința economică îl acordă utilizării raționale a resurselor naturale. În U.R.S.S. au fost elaborate în ultimii ani aspectele metodice și metodologice ale evaluării resurselor naturale și diverși autori au și prezentat rezultatele calculelor

lor. Din păcate, însă, arată I.S., acestea variază în limite destul de largi, ceea ce îngreunează utilizarea lor în scopuri analitice. O dificultate persistentă își are originea în faptul că resursele naturale nu au „valoare”. S-au făcut nenumărate încercări de a le găsi o bază valorică în cheltuielile necesare pentru exploatarea lor, în renta diferențială ș. a. Autorul le consideră neconcludente, de natură să ducă la erori. Cheltuielile pentru extragerea resurselor naturale reprezintă de obicei un procent foarte redus din prețul lor brut. I. S. este de părere că a stabili care este sursa finală a oricărei valori — munca — și care sînt interconexiunile tehnico-economice care determină procesul creării produsului social, sînt două probleme cu totul deosebite. Ultima cere dezagregarea factorilor creșterii. În consecință autorul propune o succesiune de operații pentru estimarea resurselor naturale, avînd la bază analiza factorială.

2) determinarea unor obiective pe termen lung și mediu" și 3) „o permanentă conciliere între necesități și posibilități”<sup>3)</sup>. În concepția sud-sahariană, relația planificare-dezvoltare incumbă o poziție puternică a statului în viața economică națională. Astfel, sintetic, în sarcina statului cad următoarele atribuții: de a furniza mijloacele necesare realizării obiectivelor dezvoltării; de a deține instrumentele hotărâtoare pentru dirijarea în timp și în spațiu a vieții economice; de a reglementa prin intervenții puternice sectoarele-cheie ale economiei, atunci când acestea sînt necesare „în interesul general și pentru apărarea securității economice și sociale a țării, de a participa, direct sau indirect, la producție, asociindu-se acesteia prin intermediul aiferitelor tipuri de intervenții”.

Debutînd cu perspective decenale (Coasta de Fildeș, Zair), sau chiar pe 20 de ani (Benin, Camerun), planificarea actuală, elaborată în general pe termen mediu între trei și șase ani (Guinea, Nigeria ș.a.), reprezintă o încercare de cuprindere, într-o manieră sintetică și de concretizare, a marilor orientări și obiective ale strategiei dezvoltării care există în Africa. În formularea africană<sup>4)</sup>, strategiile de dezvoltare trebuie să permită obținerea celor „trei genuri esențiale de echilibru ale unei societăți integrate și solidare și anume: între indivizi, între regiuni și între generații”. Pe plan național această concepție despre planificare ca reflectare și instrument al strategiei globale de dezvoltare este aplicată în majoritatea țărilor sud-sahariene. Semnificativă pentru această funcție, atribuită planificării, este abordarea burundeză, știut fiind că R. Burundi este unul din statele cu nivel foarte scăzut de dezvoltare (produs intern brut pe locuitor, 120 dolari în 1976). „Privitor la planificare —

se spune într-un document de stat — epoca în care aceasta era concepută ca un inventar al nevoilor și dorințelor este depășită”. Planificarea este un „instrument de definire a obiectivelor specifice în termeni cantitativi și calitativi”, „de stabilire a resurselor disponibile” pentru ca „obiectivele prioritare să treacă ușor în faza operațională”<sup>5)</sup>. În acest context se subliniază că „repartizarea responsabilităților și a sarcinilor, sistemele de evaluare și control vor interveni în toate etapele de desfășurare a planului”.

În multe privințe planificarea actuală își propune să consolideze realizările tuturor planurilor trecute, dar și să rezolve o serie de probleme prezente, situîndu-le într-o perspectivă — s-ar putea spune chiar istorică (în unele țări se are în vedere orizontul anului 2000) — și orientîndu-le pe obiective, mijloace, direcții și măsuri de implementare, într-un sistem coerent, integrat al strategiei dezvoltării.

Obiectivul general în care se încadrează și conjugă prevederile concrete constă în transformarea economiei naționale, ca și a societății în ansamblul ei. Această dublă mutație are în vedere ridicarea nivelului forțelor productive, înlăturarea sărăciei și subdezvoltării și intrarea acestor țări în rîndul țărilor dezvoltate (în multe țări se prevede atingerea acestui stadiu de dezvoltare la sfîrșitul acestui secol) și totodată edificarea unei economii dinamice, stabile, ca bază a unității naționale și a unei societăți fără disparități între venituri, în modul de viață și pe regiuni.

Din punctul de vedere al ariei de cuprindere, ca și al metodelor utilizate, apar însă două tipuri de abordări, una ce poate fi denumită **microeconomică** — de pildă ca în Ghana, Botswana — și alta, **macroeconomică** — bunăoară ca în Nigeria sau Coasta de Fildeș. În funcție

de tipul de planificare abordat variază și numărul și tipul de prevederi, respectiv, de indicatori folosiți. Menționînd că este exclusă posibilitatea vreunei analogii cu cele două tipuri principale ale planificării din țările capitaliste dezvoltate — tipul olandez sau tipul francez de planificare — subliniem că, în cadrul primei abordări, dezvoltarea este privită ca o parte a soluției generale a problemelor economice de bază. În acest fel, problema centrală devine folosirea cit mai eficientă a resurselor disponibile în cadrul unor proiecte de dezvoltare care alcătuiesc în fond planul, prin compararea beneficiilor și costurilor. Cel de-al doilea tip are în vedere aspectele macroeconomice ale dezvoltării care se reflectă în prevederi pe indicatorii agregati cunoscuți ai contabilității naționale.

Din studierea experiențelor de dezvoltare și, mai ales, a conținutului planurilor în curs de realizare în cele câteva zeci de țări africane de la sud de Sahara se degajă nu numai încrederea în planificare ca mijloc al dezvoltării și rolul cardinal atribuit statului, dar și caracterul realist al prevederilor de dezvoltare planificată.

dr. Sorica SAVA

<sup>1)</sup> Christian Camelian. Conditions de la planification du développement. Paris, 1969, p. 4.

<sup>2)</sup> Five year plan for economic and social development (1975/1976 — 1976/1980, Republic of the Gambia 1975.

<sup>3)</sup> Declarația finală a Conferinței partidelor africane privind dezvoltarea planificată și calea africană spre socialism, Tunis 1975.

<sup>4)</sup> Ibidem.

<sup>5)</sup> Déclaration sur les objectifs fondamentaux du mouvement du 1<sup>er</sup> novembre, Bujumbura, 1976.

## Kindleberger — protecționismul nu este o soluție

● Charles P. Kindleberger pornește în articolul *The Aging Economy* (Economia care îmbătrînește), apărut în revista *WELTWIRTSCHAFTLICHES ARCHIV*, nr. 3/1978, de la un interviu acordat de Nicholas Kaldor ziarului „Le Figaro” și publicat de acesta sub titlul „Doar protecționismul poate salva Anglia”. Autorul nu este de acord cu acest verdict. El dezvoltă o teorie a economiilor tinere și a celor care îmbătrînesc și, remarcînd în trecut că nu identici stadiile timpurii cu precondițiile lui Rostow, afirmă că se desparte de el categoric, cînd acesta postulează un stadiu de consum de bunuri de masă de nivel înalt, presupus că ar urma să dăinuiească în veci. În ce-l privește, îl interesează mai mult problema capacității unei economii naționale de a răspunde la schimbările ce intervin în condițiile economice. Tocmai această capacitate ar fi cea care diminuează o dată cu vîrsta. Or, protecționismul nu ar

putea decît întări, prin eliminarea competiției, imobilismul, el ar crea condiții ca lucrurile să continue a se face în stilul vechi, cu mijloacele anterioare. După autor, ceea ce lipsește unor țări ca Anglia și, poate, S.U.A., este capacitatea socială de a înlătura vechile idei și rezistențe.

## Corelația creștere-educație

● Revista trimestrială *MANPOWER JOURNAL* (ian.-martie a.c.), editată de Institute of Applied Manpower Research din New Delhi, publică articolul *Economic Growth and Pattern of Human Capital Formation* (Creștere economică și tipuri de formare a capitalului uman), de Banomali Dey. Prezentînd date din 37 de țări dezvoltate sau nu, referitoare la venitul pe locuitor, cheltuielile pentru educație și creșterea economică, autorul constată o evidentă corelație între creșterea și educație în toate aceste țări. Totodată, el observă că nivelul creșterii educaționale depinde nu numai de

creșterea economică, dar și de alți diverși factori. În țările sărace creșterea procesului educativ s-a lovit de piedici ca lipsa resurselor, a personalului educat și uneori de capacitatea statului de a le folosi. Aici cheltuielile pentru educație nu produc beneficii imediate, perioada de gestație fiind mai îndelungată decît pentru o construcție de cale ferată sau pentru mari uzine de fier sau oțel. Chiar dacă o țară din această categorie dobîndește ocazional resurse financiare importante, ea se lovește de dificultăți care țin de nivelul existent al educației, dar care, cu perseverență, pot fi depășite.

## ESTUDIOS DEL TERCER MUNDO

● Nr. 3/septembrie a.c. al revistei *ESTUDIOS DEL TERCER MUNDO* este axat pe problema dreptului mării în contextul noii ordini economice și politice internaționale. Revista cuprinde

## FIȘE

următoarele studii: Asia, noul drept al mării și noua ordine economică internațională; aspecte politice și juridice, de C. W. Pinto; Africa, noul drept al mării și noua ordine economică internațională; aspecte politice și juridice, de Frank X. Njenga Noul drept al mării și țările mediteraneene, de Alain Fresia; Oceanele ca sursă de alimentație de Sidney Holt; Resursele minerale marine și influența lor asupra întreprinderilor miniere din America Latină, de Juan Carlos Bossio; Problemele exploatații de mangan în nodulii din apele teritoriale mexicane, de Alberto Szekely; Inventar preliminar al resurselor marine ale lumii a treia și evaluarea potențialului lor economic, de Lee Kimball, Contribuțiile Americii Latine în domeniul dreptului mării.

triale. Formarea platformelor industriale numai după criteriul asemănării tehnologice sau al criteriilor de integrare verticală și orizontală nu este suficientă deoarece răspunde numai familiilor de criterii orientate spre obținerea produsului. În aceste condiții, se aplică doar tehnologii de **corecție ecologică**, cum ar fi cele de epurare a apelor reziduale, reducerea concentrațiilor de prafuri, reducerea concentrațiilor de emisii nocive, a zgomotului și a altora.

O planificare orientată spre procesele activ-circulare va avea ca scop, în primul rând, **reducerea cantităților de materii, energie și informație reziduală și după aceea utilizarea acestora în condiții optime**, deci în condiții de destinații convenabile și combinație de tehnologii existente în platformă. Cercetările noastre arată, de exemplu, că lingă fabricile de sticlă și porțelan ar fi util să se dezvolte sere sau tehnologii care pot utiliza căldura recuperată din procesele de ardere — ce nu mai poate fi introdusă în sistemul fabricilor de sticlărie și porțelan. Trebuie, de asemenea, subliniat faptul că însuși conceptul de proiectare a obiectivelor industriale trebuie să țină seama de ceea ce am putea numi **valorificarea tehnologică integrală**. Prin acest concept urmează ca încă de la proiectarea întreprinderii folosind metoda input-output din analiza sistemelor să se definească cu precizie toate ieșirile din sistem, precum și tehnologiile de utilizare posibile, chiar dacă într-o etapă dată nu se pot realiza în întregime. O astfel de abordare va permite cel puțin să cunoaștem lista problemelor nerezolvate asupra cărora urmează să se îndrepte eforturile de cercetare.

În sfârșit, mecanisme economice speciale vor trebui să pună în atenție eficacitatea economică a tehnologiilor pentru comanda ecologică, plecându-se de la observația că **mediul însuși este o resursă cu un grad mic de reproductibilitate**. Tehnologiile care nu sînt destul de integrale, consumul anumitor resurse nerecuperabile sau emisii în mediu ale unor factori cu valoare perturbatoare mare, trebuie într-un anumit mod amendate economic în vederea stimulării cercetărilor și dezvoltării proceselor. (vezi și schema).

## Argumente asupra stringenței adoptării procesului circular activ

**AUREL CONSTANTINESCU** — Au trecut peste 8 luni, de când Revista Economică în colaborare cu C.N.S.T., pune în discuția citorva specialiști, după o serie de articole apărute, problema conceperii și organizării proceselor de producție cu finalități multiple, în cadrul cărora toate substanțele utile conținute în materiile prime și materialele supuse proceselor de transformare industrială să se regăsească sub formă de produse finite care să satisfacă necesitățile sociale. Astăzi, într-o componență diferită față de cea inițială, în care avînd în vedere aspectele puse în discuție predomină — în mod normal — specialiștii cu pregătire tehnică, Revista economică ne cere să ne spunem părerea asupra „fezabilității soluțiilor de proiectare a complexelor economice prin care să se valorifice integral potențialul resurselor materiale introduse în procesul de producție”, obiectiv ce constituie în activitatea industrială comanda socială prioritară a perioadei pe care o trăim.

De la început, vreau să menționez interesul și satisfacția profesională cu care am urmărit luările de cuvînt ale colegilor prezenți la această dezbateri. Vă rog să-mi permiteți să-mi exprim și eu câteva gânduri asupra problemei pusă în discuție. De fapt, atunci cînd se pune în discuție, la nivel național sau chiar internațional, problema valorificării superioare a resurselor materiale, trebuie să se țină seama de două elemente contradictorii: unul — caracterul limitat al resurselor naturale; iar celălalt — cerința în continuă creștere de materii prime. Aceasta fiind realitatea obiectivă, iar posibilitatea de a acționa avînd o singură alternativă, este rațional să se caute și să se găsească mijloacele de a limita, pe cît posibil, creșterea consumului de materii prime, cerința ce implică pe de o parte reducerea consumului global de materii prime, iar pe de altă parte utilizarea lor optimă. De aci, se desprind fără echivoc cele două direcții de acțiune pentru rezolvarea problemei: una — economisirea materiilor prime; iar cealaltă — reciclarea materialelor secundare și a substanțelor impropriu denumite deșeuri.

Confruntate cu această problemă unele țări și-au manifestat preferința fie pentru o direcție de acțiune, fie pentru alta. În ceea ce ne privește, ne situăm printre acele puține țări care au optat, de la început și consecvent, pentru combinarea celor două direcții de acțiune. Nu o dată, secretarul general al partidului, tovarășul Nicolae Ceaușescu, a atras atenția asupra importanței ce trebuie acordată „**gospodăririi raționale și folosirii cu maximă eficiență a tuturor materiilor prime și materialelor, pentru reducerea substanțială a consumurilor, pentru valorificarea cit mai completă a ceea ce rămîne de la prelucrarea industrială, precum și a deșeurilor colectate atît de la unitățile economice cit și de la populație**”.

complexe pe principiul „proceselor circulare active” are, după părerea mea, două limite, cu un pronunțat caracter istoric, și anume una tehnică și alta economică, ceea ce a determinat, de astfel, și evoluția modului de organizare a întreprinderilor industriale. La începutul industrializării, de exemplu, valorificarea metalului se făcea într-un proces quasi-circular, complexul industrial fiind format din unitatea de extragere a minereului — întreprinderea siderurgică și întreprinderea constructoare de mașini; și la noi în țară exemplul uzinelor din Reșița ilustrează această idee. Pe măsura dezvoltării, necesitățile de specializare au condus însă la separarea celor trei unități în unități de sine stătătoare, iar problema gospodăririi raționale a materiilor prime a fost lăsată pe planul doi, în favoarea preocupărilor exclusive pentru productivitatea muncii vii. Este acesta și motivul pentru care în țările puternic industrializate cheltuielile materiale dețin o pondere importantă în totalul cheltuielilor de producție.

În această fază, procesul circular activ era limitat, în primul rînd, la latura economică — existența din abundență și la prețuri convenabile a materiilor prime, nepunîndu-se problema economisirii lor sau reciclării materialelor secundare rezultate din procesul de producție. Această limitare economică, a atras după sine și limitarea de natură tehnică, lipsa de interes economic nedînd posibilitatea efectuării din timp a lucrărilor de cercetare necesare pentru punerea la punct a tehnologiilor de valorificare a materialelor secundare. De aci și contradicția apărută în momentul în care de o parte imperativul de a proteja mediul înconjurător, iar pe de altă parte obținerea din ce în ce mai greu și la prețuri din ce în ce mai mari a materiilor prime a ridicat ca necesară problema reciclării: în acest moment, inexistența soluțiilor tehnice de valorificare, determinată de motivele arătate, a condus la amînarea rezolvării problemei.

Se mai ridică un aspect. Utilizarea crescîndă a minereurilor cu conținut din ce în ce mai mic de substanțe utile, determină extragerea și deplasarea unor cantități tot mai mari de materii prime pentru a se obține o unitate dată de metal, ceea ce pune din ce în ce mai acut nu numai problema evacuării și ci cea a utilizării unor cantități uriașe de materiale secundare rezultate. Cazul cuprului ne permite estimarea dimensiunilor acestui aspect al problemei. În anul 1973, de exemplu, S.U.A. a produs 320 mil. tone minereu de cupru, pentru care a extras, deplasat și evacuat o cantitate de aproape 760 mil. tone de material. Cele 273 mil. tone de cupru rezultate după concasare, în același an, au permis producția a 6 mil. tone de concentrat, lăsînd ca reziduuri 267 mil. tone, iar producția a 1,8 mil. tone de cupru blister a fost însoțită de o cantitate de zgură estimată la peste 3 mil. tone. Nu există nici o îndoială că, pe viitor, raportul între minereu și cantitatea de material extras pe de o parte și raportul între acesta și metal pe de altă parte, se va micșora continuu. De aceea, cred că — încă de pe acum — trebuie să ne punem cu o mai mare stringență problema economisirii și reciclării, atît pentru unitățile ce le vom proiecta cit și pentru cele aflate în exploatare.

În domeniul cercetării științifice, planificarea va trebui să țină seamă, într-un mod cu mult mai precis ca pînă acum, de obiectivele pe termen lung și să nu se limiteze la satisfacerea nevoilor imediate. Cercetarea științifică și ingineria tehnologică aferentă industriilor primare va trebui să apeleze tot mai mult la **formarea de colective de lucru pluridisciplinare**, capabile să abordeze și să rezolve toate aspectele tehnice și economice pe care le implică valorificarea tuturor substanțelor utile conținute de materiile prime intrate în procesul industrial de transformare, renunțîndu-se la raționarea pe bază de procese lineare (producție-consum). De aci înainte se impune să gîndim prin prisma ciclurilor.

În mod cu totul deosebit va trebui să ne obișnuim a nu mai aprecia ca fiind corespunzător un material sau un proces tehnologic doar prin prisma unei finalități date, ci numai după ce vor fi evaluate toate consecințele lor pe plan economic, uman și social. Va fi necesar să se dezvolte noi criterii de apreciere a eficienței și de pregătire a luării deciziei în ce privește investițiile viitoare, criterii care, punînd accentul — mai mult ca în trecut — pe aspectele calitative ale producției și consumului, se vor impune factorilor de decizie în locul concluziilor ce decurg din analizele clasice, bazate pe principiul „rentabilitate-costuri”.

În ce privește industriile prelucrătoare și, îndeosebi, construcția de mașini, consider că punerea accentului pe tipizarea reperelor și subansamblelor și corelat pe organizarea unei fabricații specializate pe orizontală în detrimentul celei pe verticală, ar permite creerea unor condiții mult mai favorabile pentru folosirea mai rațională a metalului, pentru valorificarea într-o măsură mult mai mare, a materialelor secundare rezultate de la debitare. În concluzie consider că va trebui să acționăm pe baza așa numitei „**strategii de progres**”, capabilă să determine stăpînirea mutațiilor ce se vor produce în perspectivă și prin aceasta să prevină eventualele influențe negative ce ar putea apare, la un anumit moment, din cauza neprevederii la timp a modificărilor ce pot interveni. Ceea ce trebuie reținut, în mod cu totul deosebit, este necesitatea de a aborda sistemic problemele conceperii și organizării unităților de producție, într-o viziune strategică pe termen lung.

# INCERTITUDINI ȘI CONTRADICȚII ÎN PIAȚA COMUNĂ VEST-EUROPEANĂ

ULTIMII ANI și în special anii de după criza economică din 1974—1975 au constituit în evoluția integrării economice vest-europene o perioadă de permanente contradicții, divergențe de poziție și incertitudini. Îndeosebi succesiunea de evenimente din 1978 în domeniul relațiilor dintre țările membre ale C.E.E., reuniunile C.E.E. la diferite niveluri din ultimul timp, au readus cu putere în atenție neconcordanțele cu privire la o serie de opțiuni majore, opoziția dintre interese naționale specifice ale participanților.

## Tensiuni dereglatoare amplificate de criza economică

EVOLUȚIILE recente în relațiile intracomunitare dezvoltate nu numai înainte, aprecieri diferite, ci și atitudini contradictorii în esența lor, poziții profund divergente. S-a înregistrat o largire sensibilă a gamei discordanțelor între țările membre, de la manifestarea dorinței de a-și promova pozițiile proprii în procesul de luare a deciziilor pe plan comunitar, de a nu mai fi puse în fața unor propuneri, proiecte sau chiar măsuri elaborate la inițiativa unui grup restrins de țări, până la refuzul de a accepta situații care contravin propriilor interese naționale.

Divergențele de poziții economice și politice nu reprezintă un fenomen inedit în evoluția relațiilor intracomunitare. Ceea ce le caracterizează însă în ultimii ani este intensificarea lor ca rezultat al împletirii dificultăților de natură economică pe plan național cu cele din domeniul relațiilor comerciale și financiar-valutare internaționale.

Mult așteptata învioreare economică nu s-a materializat, autoritățile guvernamentale din țările membre ale Pieței comune nereușind — și cu atât mai puțin organele comunitare — să elaboreze soluții viabile pentru problemele ridicate de ratele în continuare înalte ale inflației și șomajului, pe fondul unei creșteri economice lente. Sub influența noilor condiții din economia mondială, determinate de instabilitatea financiar-valutară și de costurile ridicate ale energiei și materiilor prime, s-a produs o intensificare a modificărilor structurale în economia țărilor membre. Situația gravă de criză în care se află unele ramuri industriale din aceste țări — textilă, a încălțămintei, siderurgică, a construcțiilor navale — precum și unele subramuri ale agriculturii, a declanșat în acest context manifestarea unor puternice tendințe protecționiste, nu numai față de țările terțe, dar chiar și în schimburile comerciale intracomunitare. Existența uniunii vamale nu a împiedicat unele state membre ale C.E.E. să adopte în perioade de dificultăți măsuri protecționiste, ca de exemplu instituirea în 1975 de către Italia a unui depozit valutar prealabil la import, inclusiv din țările Pieței comune. În aceste condiții s-au produs diferențieri majore în ceea ce privește măsurile

pentru sprijinirea industriilor naționale aflate în criză, situație care alimentează presiunile centrifuge și tensiunile dereglatoare.

Dezvoltarea integrării economice vest-europene, atît prin lărgirea precognizată a ariei geografice de cuprindere (în perspectiva aderării Greciei, Portugaliei și Spaniei) cît și prin tendința de a adăuga noi domenii reglementate la nivel comunitar și prin creșterea complexității mecanismelor comunitare existente, a declanșat o criză a instituțiilor supranaționale ale C.E.E. Dacă în principiu toate țările membre sprijină necesitatea perfecționării instituțiilor Pieței comune, în ceea ce privește direcțiile acestora și punerea în practică a soluțiilor propuse se manifestă o mare diversitate de poziții, izvorită în principal din reticența statelor membre de a mai ceda din prerogativele suveranității lor naționale, pentru întărirea caracterului supranațional al organismelor comunitare. Reacțiile în legătură cu concluziile raportului Tindemans privitor la perfecționarea instituțiilor comunitare și, mai recent, în legătură cu alegerea prin vot direct a Parlamentului vest-european ilustrează cu prisosință această tendință. În prezent, în majoritatea țărilor membre are loc o puternică mișcare de apărare a suveranității naționale în rîndurile opiniei publice, ale unor largi cercuri social-politice, inclusiv ale unor cercuri guvernamentale, împotriva tendințelor de extindere a componentelor supranaționale ale Parlamentului vest-european, cu accent deosebit de puternice în țări ca Franța și Anglia.

Semnificativă în desfășurarea recentă a procesului integrării din Piața comună este apariția și dezvoltarea unor contradicții serioase, expresie a unor interese naționale puternic divergente, în domeniul considerate ca esențiale pentru însăși existența C.E.E. cum este politica agricolă comună și în probleme de perspectivă cum este crearea uniunii economice și monetare.

## Politica agricolă comună : echilibru precar, critici de esență

TEORETICIENII integrării economice vest-europene consideră politica agricolă comună ca fiind, după uniunea vamală, una dintre cele mai importante realizări obținute de C.E.E. Deficiențele tot mai evidente în funcționarea acestei politici, cum sînt apariția și menținerea unor stocuri excesive de produse agroalimentare, agravarea problemelor structurale ale agriculturilor naționale și majorarea costurilor de finanțare ale politicii agricole comune (în 1978 — aproape 11 miliarde dolari, sau circa 74% din cheltuielile bugetare la nivelul C.E.E.) au condus însă la dezvoltarea unor contradicții și conflicte adeseori deschise între interesele țărilor mari producătoare de produse agricole (Franța, Italia, la care se raliază de asemenea Olanda, Danemarca și Belgia) și țările

mari consumatoare (R.F.G. și Anglia).

Divergențele în acest domeniu au fost accentuate în ultimii ani de înmulțirea greutăților în funcționarea mecanismelor monetare compensatorii — introduse în 1973 pentru a menține unicitatea prețurilor agricole în toate țările C.E.E. în condițiile flotării cursurilor de schimb —, ca rezultat al accentuării instabilității valutar-financiare internaționale, precum și în cadrul relațiilor dintre valutele țărilor membre.

Dificultățile în care se zbate politica agricolă comună se datoresc, în principal, faptului că aceasta se axează pe dezvoltarea și menținerea organizațiilor comune de piață și pe susținerea prețurilor agricole, acordîndu-se o atenție redusă aspectelor legate de modernizarea agriculturii din țările membre. Aceasta duce, pe de o parte, la menținerea unor structuri agricole apreciate ca inefficiente, iar pe de altă parte la costuri mereu crescînde pentru finanțarea stocurilor, la prețuri de vânzare tot mai ridicate.

Complexitatea intereselor naționale angrenate în echilibrul fragil al compromisiurilor politicii agricole comune și mai ales disparitățile puternice care se manifestă între pozițiile diferitelor țări în ceea ce privește viitorul organizării agriculturii comunitare au dus mereu la amînarea luării unor decizii privind remediarea unora dintre deficiențele fundamentale ale politicii agricole comune. Anglia de exemplu, care încă de la aderarea sa în 1972 a avut obiecții în legătură cu politica agricolă comună, consideră că pentru apărarea intereselor sale naționale, ale consumatorilor englezi, este absolut necesară o reformulare de esență a mecanismelor politicii agricole comune. Luările de poziție engleze au blocat adeseori negocierile comunitare în acest domeniu. Pe drept, un ziarist occidental afirma că din punct de vedere al politicii agricole comune nu se poate vorbi decît de „Piața comună a celor 8“, excluzînd Marea Britanie.

O expresie a luptei dintre interesele diferitelor țări membre în domeniul agriculturii sînt negocierile din ce în ce mai îndelungate și anevoioase cu privire la stabilirea nivelului prețurilor agricole pe ansamblul comunității care au loc în cadrul faimoaselor ședințe maraton ale Consiliului miniștrilor agriculturii. Perspectiva noii lărgiri a Pieței comune prin aderarea viitoare a Greciei, Portugaliei și Spaniei — țări care în prezent exportă mari cantități de produse agroalimentare în Piața comună — a agravat disensiunile între țările membre sau a produs altele noi, cu implicații ample de perspectivă asupra integrării economice vest-europene. Atît Franța cît și Italia exercită presiuni în direcția realizării unei reforme parțiale a politicii agricole comune și anume a reglementărilor privind produsele mediteraneene, înaintea aderării celor trei noi țări, pentru a asigura protecțarea producătorilor francezi și italieni de fructe, legume și vinuri.

## Ineficiența poliției regionale în fața disparităților

EVOLUȚIA integrării economice vest-europene a fost însoțită de o accentuare a diferențelor între nivelurile de dezvoltare economică ale țărilor membre și, totodată, de adâncirea dezechilibrelor economice regionale, situație agravată în ultimii ani de efectele crizei economice din 1974-1975.

Politica comunitară de dezvoltare regională, menită, în principiu, să reducă decalajele industriale dintre țări și dintre diferite zone din cuprinsul acestora, nu a dus la rezultate practice sesizabile. Înființat în 1975, Fondul european de dezvoltare regională a alocat în jur de 2 miliarde dolari pentru circa 6.000 obiective economice în diferite țări membre, circa 30 la sută din această sumă fiind acordată Italiei, iar restul în principal Marii Britanii și Irlandei. Dimensiunile cu totul insuficiente ale eforturilor depuse la nivel comunitar au condus la amplificarea dezechilibrelor regionale deja existente atât în regiuni tradițional subdezvoltate, cât și în regiuni în curs de restructurare economică, precum și la apariția altora noi.

Așa cum rezultă dintr-un raport recent al Comisiei Pieței comune privind nivelul de trai în cele 72 de regiuni în care a fost zonalizat teritoriul țărilor membre, decalajele în acest domeniu se exprimă în raportul 5:1, în viitor prevăzându-se o amplificare a lor.

Ca o expresie a opoziției statelor membre față de renunțarea la competențele naționale în domeniul dezvoltării regionale, în favoarea organelor supra-naționale, politica regională comunitară a fost limitată, în principal, la sprijinirea modestă din punct de vedere financiar a programelor naționale existente în această direcție. Opoziția față de această politică vine în deosebi din partea R.F.G., a Danemarcei și a Franței, care nu sînt dispuse să cedeze controlul național asupra utilizării tuturor fondurilor destinate dezvoltării regionale în țările respective, iar cererile cele mai insistente de aplicare a poliției vin din partea unor țări ca Italia și Irlanda, confruntate cu acute dezechilibre regionale și rămase în urmă din punct de vedere al nivelului de dezvoltare economică în raport cu celelalte țări membre.

Ecartul între nivelurile de dezvoltare economică ale țărilor membre s-a majorat constant de-a lungul anilor: astfel, dacă în 1957 raportul dintre cel mai mare și cel mai mic produs intern brut pe locuitor în actualele țări membre ale Pieței comune era de 2,1, în 1970 el a crescut la 2,5, iar în 1977 a ajuns aproape la 3.

Pe acest fond, țări ca Marea Britanie, Italia, Irlanda condiționează participarea la o serie de proiecte comunitare de intensificarea efortului de ansamblu al comunității în direcția apropiierii nivelurilor de dezvoltare economică dintre țările membre, a rezolvării dezechilibrelor regionale. Recent Parlamentul vest-european și Consiliul miniștrilor de finanțe ai țărilor membre ale C.E.E., întrunite în reuniuni paralele, nu au reușit să ajungă la o soluție de compromis asupra diferendului care le opune în ceea ce privește bugetul comunitar pentru anul 1979. Este pentru prima dată în istoria Pieței comune când bugetul comu-

nită riscă să nu fie votat. Cele două instituții comunitare sînt opuse tocmai în problema fondului de dezvoltare regională, a cărui majorare este cerută cu insistență de Marea Britanie și Italia, dar pe care o refuză Consiliul miniștrilor de finanțe ai țărilor Pieței comune.

## Sistemul monelar vest-european — o nouă încercare de a concerta interese distonante

VECHI DE UN DECENIU (a fost inițiat în decembrie 1969 și adoptat în februarie 1971), aminat și ulterior abandonat, planul privind realizarea uniunii economice și monetare între țările C.E.E. a fost obiectul unor repetate încercări de revitalizare. Dar acestea s-au izbit de interesele divergente ale țărilor Pieței comune, de persistența unor dezechilibre însemnate în și între economiile statelor membre mai ales în ultimii ani. În 1975, concluziile raportului Tindemans privind organizarea procesului de creare a uniunii economice monetare „în două viteze”: accelerat pentru statele mai dezvoltate și mai lent, cu perioade mai îndelungate de ajustare, pentru celelalte state membre, au declanșat critici puternice, nu numai în cercurile oficiale din diferite state, ci și în cele comunitare.

În cursul anului 1978 problema relansării procesului de creare a uniunii economice și monetare a fost din nou luată în dezbatere, Franța și R.F.G., prezentînd un plan comun de creare a unei zone de stabilitate monetară în Piața comună.

Se poate afirma că de la început planul franco-vest-german cu privire la sistemul monetar vest-european a adăugat un nou element confruntărilor intracomunitare, contradicțiilor dintre interesele țărilor membre. Actul de naștere al sistemului monetar vest-european, semnat la 5 decembrie 1978, la Bruxelles, în urma unor negocieri îndelungate și furtunoase, a constituit o nouă încercare de a concerta cu orice preț interesele distonante ale țărilor membre. Pînă în prezent, Marea Britanie refuză să subscrie la acest nou mecanism de integrare monetară care va intra în funcțiune la începutul anului viitor.

Procesul de negociere a sistemului monetar vest-european a demonstrat încă o dată, dacă mai era necesar, că în stabilirea unei „poliții comune” într-un cadru multilateral trebuie luate în considerare în primul rînd interesele naționale, specificul economic, realitățile fiecărei țări. Modul de desfășurare a recentelor negocieri a arătat că în ciuda forței economice a inspiratorilor planului nu s-a produs o aliniere automată a celorlalți membri ai Pieței comune la propunerile prezentate, tentativele de a impune soluții riscînd să provoace eșecul întregului plan. A reieșit în mod clar că dezvoltarea procesului integrării economice vest-europene nu-și poate subordona interesele statelor membre și ale popoarelor lor.

Asupra sistemului monetar vest-european planează încă, așa cum se exprima „The Economist”, nori grei de incertitudini tehnice, economice, politice. Deși planul actual este mult mai puțin ambițios decît cele lansate la începutul acestui deceniu privind crea-

rea uniunii economice și monetare, totuși el suscită numeroase semne de întrebare iar punerea sa în practică presupune depășirea unei serii de obstacole.

La nivel intracomunitar, negocierile au exprimat cu claritate disputele care se manifestă între tendințele integraționiste și cele de conservare a atributelor de decizie ale statelor naționale. De aceea tratativele au cunoscut o succesiune de condiționări reciproce. Astfel, Anglia, Italia și Irlanda, exprimîndu-și deschis rezervele față de sistem, au prezentat drept premisă a participării lor acceptarea unui transfer mai substanțial de resurse în cadrul Pieței comune de la țările cu o situație economică mai bună la cele aflate în dificultate. Condiția pentru eventuala participare britanică era revizuirea esențială a bugetului comunității și a poliției agricole comune.

Arătînd că aranjamentele monetare nu sînt suficiente pentru a asigura stabilitatea monetară, James Callaghan, primul ministru al Marii Britanii, a amintit că pentru a nu se repeta experiența, apreciată de la începuturile funcționării vechiului sistem vest-european de flotare concertată („sarpele monetar” vest-european), este necesară luarea în considerare a condițiilor și intereselor specifice ale fiecărei țări membre.

„Nodul gordian” al contradicțiilor din relațiile intercomunitare rezidă în esență în lupta decisivă a statelor naționale, directă sau indirectă, deschisă sau mascată sub un limbaj comunitar, pentru apărarea pozițiilor și intereselor naționale, a identității naționale în fața tendințelor supra-naționale. Tendințele promovate de unele cercuri de a sprijini prin intermediul organelor supra-naționale ale Pieței comune elaborarea și punerea în aplicare a unor politici comune care încearcă să nu țină cont de interesele naționale specifice, sînt, așa cum a demonstrat evoluția de pînă acum a Pieței comune, sortite eșecului.

Evoluția relațiilor intracomunitare este caracterizată în ultimul timp printr-o stare permanentă conflictuală între tendința de a introduce noi elemente de supra-naționalism și eforturile statelor membre de afirmare a intereselor economice și politice proprii, de conservare a competențelor naționale de decizie. În ansamblul său, Piața comună nu a reușit nici pe departe să realizeze în cadrul structurilor sale acea conlucrare eficientă, pe baza egalității statelor membre și a realizării unor avantaje reciproce, care este necesară în vederea concilierii echitabile a intereselor fiecărei țări membre cu cele de ansamblu ale Pieței comune.

Dintre soluțiile căutate și elaborate de-a lungul anilor în procesul integrării economice vest-europene, care a dus la dezvoltarea Pieței comune — într-o epocă caracterizată prin confruntarea a două tendințe majore: afirmarea națiunilor și statelor suverane și creșterea interdependenței dintre economiile diferitelor țări —, viabile au fost doar acelea care nu au ignorat interesele specifice naționale, care prin efortul de a armoniza aceste interese au realizat un larg consens și care au asigurat o conlucrare bazată pe egalitatea și liberul consimțămînt al țărilor membre.

Petru RAREȘ

TENDINȚE — CONJUNCTURI

Dinamica prețurilor internaționale ale produselor de bază în luna noiembrie 1978

Prețurile internaționale au evoluat, în luna noiembrie a.c., în principal sub influența creșterii cursului dolarului S.U.A. cu 3,4% față de celelalte valute occidentale și a perturbărilor în aprovizionarea cu combustibili lichizi. Ca urmare, prețurile internaționale ale produselor de bază cuprinse în nomenclatorul de import-export al R.S. România au crescut pe ansamblu cu 2%.

Prețurile la materii prime și semifabricate industriale au fost practic stabile (+0,2%). Au crescut prețurile la piei (+3,4%), în condițiile majorării achizițiilor consumatorilor din Orientul îndepărtat și unele țări europene, la fibre animale și vegetale (+3,2%), în special datorită activității tranzacționale susținute la bumbac, în perspectiva reducerii producției. De asemenea, prețurile au crescut la metale (+1%). Scăderi s-au semnalat la mineuri (-2,8%), lemn și produse din lemn (-2,3%) și cauciuc (-2,1%).

Prețurile produselor agroalimentare, deși pe ansamblu au scăzut cu numai 0,4%, au înregistrat o evoluție diferențiată, respectiv o creștere la cereale (+5,1%) și o scădere la zahăr și produse tropicale (-3,8%), animale, carne și produse animaliere (-1,9%) și semințe oleaginoase, produse derivate, grăsimi animale și vegetale (-1,6%), în perspectiva sporirii disponibilităților mondiale în sezonul 1978/1979.

Prețurile la combustibili au continuat să crească (+6,4%). S-a remarcat o creștere accentuată a prețului la produsele petroliere (+15,1%), inclusiv la distilatele ușoare, la care în sezonul rece are loc o diminuare a consumului. Printre factorii care au

Grupa de produse	Anul	1977	1978	1979
<b>1. Produse alimentare</b>				
- cereale	1976	138,3	138,3	178,9
	1977	180,7	180,7	176,5
	1978			220,8
- carne, carne de păsări, produse derivate, etc., animale și veg.	1976	198,3	198,3	167,8
	1977	161,9	161,9	167,9
	1978			192,4
- animale, carne și produse animaliere	1976	168,7	168,7	178,3
	1977	189,1	189,1	167,1
	1978			210,8
- zahăr și produse tropicale	1976	245,5	245,5	234,8
	1977	263,5	263,5	240,0
	1978			233,0
<b>2. Combustibili</b>				
- cărbuni și cocs	1976	266,5	266,5	278,7
	1977	289,1	289,1	300,1
	1978			388,7
- țifeli	1976	496,7	496,7	500,8
	1977	559,9	559,9	557,2
	1978			549,0
- produse petroliere	1976	468,8	468,8	412,8
	1977	429,1	429,1	424,7
	1978			511,8
<b>3. Materii prime industriale</b>				
- hâncouri	1976	164,9	164,9	165,6
	1977	149,4	149,4	146,1
	1978			148,0
- metale	1976	194,8	194,8	196,2
	1977	192,1	192,1	190,1
	1978			248,9
- cauciuc	1976	219,5	219,5	235,2
	1977	231,0	231,0	242,7
	1978			252,9
- lemn și produse din lemn	1976	222,1	222,1	230,8
	1977	227,9	227,9	230,5
	1978			270,2
- fibre animale și veg.	1976	228,4	228,4	254,8
	1977	212,3	212,3	176,2
	1978			228,1
- piei	1976	160,7	160,7	150,9
	1977	180,2	180,2	182,6
	1978			229,1

a) Date provizorii pentru porci vili, miere, hâncă, coacă de fumul, minerul de zinc, cromită, mineral de sangan, ferromangan, ferosticlu, cretă comercială, tablă grosă, tablă subțire laminată la rece, sticlă neagră recaptată, țevi din oțel, lemnișor de cupru, cherestea de rășinoasă, cherestea de zănoasă, celuloză, hârtie igienică, lăută.

contribuit la această creștere au fost reducerea accentuată a ofertei de petrol (în urma diminuării severe a exporturilor iraniene și a exploziei conductei Irak — Turcia) și a celei de produse petroliere. Aceasta din urmă a fost determinată de reducerea disponibilităților de materie primă și de unele greve la rafinării. La cărbuni și cocs prețurile au scăzut cu 3,3%.

Sectorul conjunctură economică internațională și marketing — I.E.M.

Orientări în dezvoltarea economică

Mali: proiecte agricole și industriale

REFLECTARE a priorităților stabilite prin planul de dezvoltare pe anii 1974—1978, o serie de proiecte în curs de realizare sau aflate în faza de studiu privesc în mod special economia rurală și diferite domenii ale infrastructurii.

Marele proiect integrat Mali Sud — demarat în 1976 — prevede alocarea pînă în 1980 a peste 20 miliarde franci malieni (circa 44 milioane dolari) pentru extinderea suprafețelor cultivate și sporirea producției vegetale în zonele din sudul țării (creșterile anuale preconizate se vor cifra la 45 000 tone bumbac — principalul produs de export —, 7 300 tone porumb și 6 600 tone orez), modernizarea tehnicilor agricole (prin folosirea îngrășămintelor chimice, semințelor selecționate, insecticidelor), ameliorarea căilor de acces spre zonele de producție și achiziționarea de mijloace pentru transportul recoltei, formarea de specialiști, alfabetizarea populației din regiune, îmbunătățirea asistenței medicale.

În domeniul infrastructurii, principala atenție este acordată dezvoltării rețelei de căi rutiere, în acest sens prevăzându-se realizarea a 17 noi șosele de importanță națională, dintre care opt asfaltate. În același timp, se are în vedere, dezvoltarea rețelei feroviare (în principal modernizarea căii ferate Kidira-Koulikoro) și a celei aeriene (construirea a trei noi aeroporturi de importanță locală).

Există, totodată, numeroase proiecte aflate în curs de realizare sau în faza de studiu în sectorul industrial. O mare parte a proiectelor în curs de realizare aparțin industriei alimentare (fabrica de conserve de la Socoma, fabrica pentru prelucrarea industrială a caului de la Sikasso, fabrica de bere și băuturi răcoritoare din Bamako). Sint în construcție obiective importante și în alte ramuri: fabrica de medicamente de la Bamako (capacitate anuală de 6 milioane fiole și 3,5 milioane flacoane de antibiotice), fabrici de baterii, o fabrică de var (13.000 tone / an), fabrica de cărămizi Șebriima (6.250 tone / an). Între proiectele aflate în studiu, cele mai importante sînt cele care vizează construcția complexului textil Kayes (10 milioane metri/an de țesături), o uzină de aluminiu (25.000 tone / an), combinatul siderurgic din regiunea Niono, o fabrică de sticlărie (400 tone / an), fabrica de amidon și glucoză de la Sikasso. În industria energetică sînt prevăzute două proiecte majore, complexe hidroenergetice Selingue (lucrările au început în 1976, finalizarea lor fiind prevăzută pentru 1980) și Manantali (lucrările vor începe în 1980, primele grupuri generatoare urmînd a fi puse în funcțiune în 1983).

Relațiile economice dintre țara noastră și Mali înregistrează o dezvoltare ascendentă, în cadrul căreia un rol predominant revine acțiunilor de cooperare, în special în industria minieră, zootehnică, industria textilă, industria materialelor de construcție.

C. M.

EVOLUȚII MONETARE

PERIOADA 11—15 XII 1978 a fost caracterizată printr-un recul general al dolarului S.U.A. pe piețele valutare. Incertitudinile privind mărirea sporirii prețului în dolari al țiteiului de către conferința O.P.E.C. începută la sfîrșitul săptămîinii, ca și diversele prognoze în legătură cu evoluția economică americană în anul viitor — majoritatea opinînd că va avea loc o încetinire a ritmului creșterii economice — au creat o anumită presiune „à la baisse” asupra monedei americane. (Această presiune avea să se intensifice după anunțarea duminică 17 XII a majorării prețului petrolului inițial cu 5%, pînă la 1 X 1979 majorarea urmînd să ajungă la 14,5%. În ciuda intervențiilor principalelor bănci centrale cu sume cifrate la circa 1 miliard dolari, dolarul a fost cotelat la niveluri inferioare celor din intervalul anterior.

Yenul japonez a manifestat în perioada analizată cea mai accentuată tendință de depreciere față de dolar, în ciuda reducerii excedentului comercial japonez în luna noiembrie a.c., la 1,08 miliarde dolari, comparativ cu 1,49 miliarde cu o lună în urmă. Cotația de 195,75 yen/1 dolar de pe 15 XII 1978 era cu 1,4% peste cea din 8 XII 1978. Marca vest-germană a fost tranzacționată la sfîrșitul săptămîinii la un nivel de 1,8950 mărci/1 dolar, respectiv cu 0,9% peste închiderea precedentă. Un procent mai redus de depreciere (0,6%) a înregistrat francul belgian, care cota de pe 15 XII 1978 la circa 30 franci/1 dolar. Francul francez și francul elvețian au înregistrat niveluri foarte apropiate de depreciere față de dolar (circa 0,8%), fran-

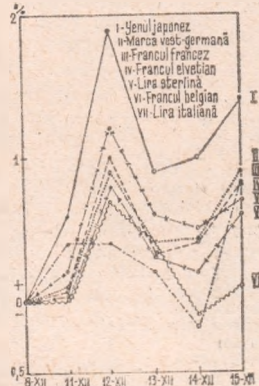

Evoluția cursurilor principalelor valute occidentale față de dolarul S.U.A. în perioada 11—15 XII, luîndu-se ca bază cursurile din ziua de 8 XII 1978.

cul francez situîndu-se la sfîrșitul intervalului la circa 4,3550 franci/1 dolar, iar francul elvețian, la 1,6875 franci/1 dolar. Lira sterlină, după ce a atins un maxim de 1,9850 dolari/1 liră pe 12 XII 1978 (+1,2% față de nivelul din 8 XII 1978), a înregistrat un ușor recul, sub influența publicării deficitului balanței comerciale pe luna noiembrie a.c., de 192 milioane lire, comparativ cu excedentul de 97 milioane lire în octombrie 1978, terminînd săptămîna la 1,9750 dolari/1 liră. Aceasta reprezintă totuși o depreciere de 0,7% față de dolar, raportată la închiderea precedentă. Cu o cotație de 846,50 lire/1 dolar pe 15 XII 1978, lira italiană s-a menținut la un nivel foarte apropiat de cel din 8 XII 1978.

Dobînzile la depozitele în principalele eurovalute pe termen de 6 luni au cotelat în jur de 11,875% la cele în euro-dolari, 4,125% la cele în euro-mărci vest-germane și 0,5% la cele în eurofranci elvețieni.

Prețul aurului la Londra a înregistrat o creștere aproape continuă; al doilea fixing de pe 15 XII 1978, de 205,50 dolari/uncie, a fost cu 3,60 dolari/uncie mai mare decît cel din 8 XII 1978.

Paul DUMITRASCU  
Gheorghe MUNTEAN

## Proгноze revizuite

EVALUĂRILE cu privire la perspectivele necesarului mondial de energie au fost corectate de mai multe ori în ultimii ani, cele dinainte de 1973 do-

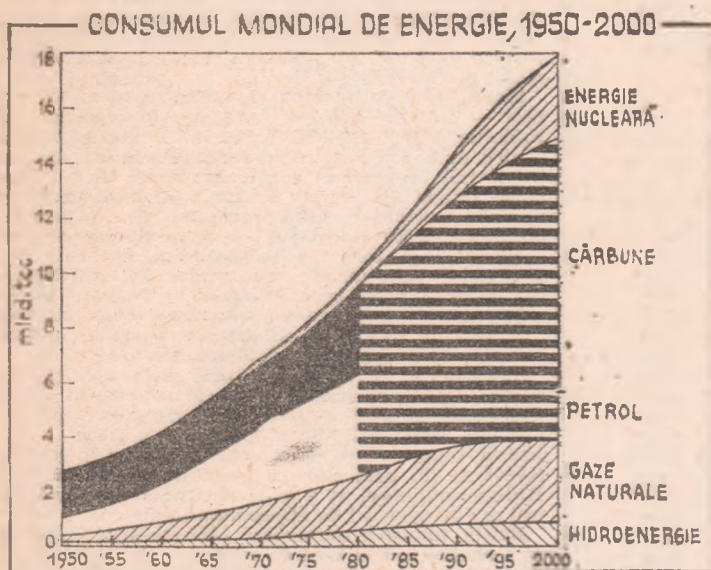

vedindu-se prea ridicate. Până la „criza petrolului“ prognozele asupra consumului viitor foloseau indeobște cifra de 16 mld. tone combustibil convențional (tcc) pentru 1985 și 25 mld. pentru anul 2000. Încă în 1974 aceste cifre au

fost revizuite, în locul lor luându-se ca reper 14,5 mld. și, respectiv, 22,0 mld. tcc. A urmat în 1976 o nouă revizuire la 13 și respectiv 20 mld. tcc, iar în 1977 experții au ajuns la concluzia că mai realist este să se ia în considerare un consum de 12 mld. tcc pentru 1985 și de 18 mld. tcc pentru anul 2000 (vezi graficul). Cifra prognozată

pentru sfârșitul secolului este deci numai cu puțin mai mare decât cea avută în vedere înainte de 1973 pentru anul 1985 — ceea ce echivalează cu „economisirea“ în cadrul prognozelor a 12—13 ani de consum mondial de energie.

Căutînd să degajeze caracteristicile celor mai recente dintre aceste prognoze, săptămînalul **VDI-Nachrichten**, după care reproducem și graficul, apreciază ca numitor comun al lor faptul că,

chiar în condițiile raționalizării consumului de energie, acesta tinde să crească considerabil pe plan mondial, ceea ce păstrează întreagă actualitatea căutării de resurse alternative și, bineînțeles, aceea a economisirii.

## Industria alimentară : modernizare prin regîndire

FORMULÎND unele concluzii pe marginea expoziției biennale de echipament pentru industria alimentară, desfășurată recent la Paris, presa de specialitate relevă orientarea crescîndă către modernizarea și tehnicizarea acestei ramuri, care în Franța și-a păstrat încă în bună măsură un caracter meșteșugăresc.

Nota predominantă în evoluția mașinilor și instalațiilor destinate industriei alimentare o constituie trecerea de la simpla lor perfecționare la regîndirea a înseși proceselor de fabricație din această ramură, pornindu-se de la tehnologiile folosite în alte ramuri industriale. Transferul de tehnologie urmărește, în ansamblu, utilizarea mai completă a materiei prime în industria alimentară, reducerea poluării mediului înconjurător, îmbunătățirea calității produselor fabricate, economisirea energiei, perfecționarea controlului proceselor de fabricație, extinderea automatizării proceselor respective (la un grad corespunzător specificului acestora) ș.a. Prin preluarea și adaptarea unor tehnologii utilizate, de pildă, în industria chimică, textilă etc. se realizează procese superioare de prelucrare a materiilor prime, se îmbunătățește condiționarea și ambalarea produselor, sporesc calitățile lor organoleptice ș.a.m.d. Concomitent, direct sau indirect, toate ameliorările tehnologice duc la economii de energie, fapt deosebit de important întrucît energia are o pondere de 30—40% în cheltuielile de producție din domeniul agroalimentar.

## R. P. Ungară : modificări structurale în industrie

SUB EFECTUL politicii de industrializare socialistă, industria ungară a înregistrat în perioada postbelică însemnate modificări structurale, oglindite în datele tabelului alăturat. În decurs de aproape patru decenii a crescut puternic ponderea ramurilor industriei grele (a construcțiilor de mașini și prelucrării metalelor, a chimiei) în valoarea globală a producției industriale, pe seama reducerii ponderii industriei ușoare (îndeosebi a industriei textile, a pielăriei și blănăriei) și celei alimentare.

De asemenea, dacă se compară — pe ramuri și subramuri — evoluția pon-

**Ponderi în valoarea producției industriale (%)**

Ramura	1938	1977
Industria grea	44,8	62,6
— Ind. minieră	5,6	4,6
— Metalurgie	13,3	9,1
— Construcții de mașini și prelucrarea metalului	9,2	26,8
— Energetica și producția de energie electrică	4,2	3,5
— Ind. mat. de construcții	3,4	3,1
— Ind. chimică	9,1	15,5
Industria ușoară	26,4	16,5
— Ind. textilă	14,4	5,9
— Ind. confecțiilor	2,4	2,1
— Pielărie, blănărie	3,7	2,6
— Prelucrarea lemnului	2,4	2,3
— Ind. hîrtiei	1,9	1,5
— Ind. poligrafică	1,6	1,1
— Alte ramuri ale ind. ușoare	—	1,0
Industria alimentară	23,8	19,3
Alte ramuri	—	1,6
Total industrie	100,0	103,0

Sursa : „Figyelő“, nr. 12/1978 și „Műszaki élet“, nr. 8/1978.

derii lor în producția industrială globală cu cea a ponderii în efectivul personalului angajat, se constată că raportul dintre evoluția celor doi indicatori (care reflectă dinamica productivității muncii) a fost favorabil în cazul marii majorități a ramurilor industriei grele, spre deosebire de cel al industriei confecțiilor, pielăriei-blănăriei sau al industriei alimentare.

## U. R. S. S. : utilizarea potențialului geotermal

UNIUNEA SOVIETICĂ dispune de ample resurse de ape geotermale ; conform evaluărilor efectuate la începutul actualului deceniu, capacitatea potențială zilnică a tuturor izvoarelor termale din U.R.S.S. depășește 20 milioane mc. Pentru comparație, menționăm că zece mari izvoare termale pot furniza tot atîta energie termică cît s-ar obține prin arderea a 200 mii tone cărbune. Aceste resurse sînt repartizate în diferite regiuni ale țării, dar se apreciază că zona cu cele mai mari perspective o constituie peninsula Kamciatka.

În anul 1967, în Kamciatka a fost construită prima centrală geotermală sovietică, cu o putere instalată de 5 MW, fiind prevăzută extinderea ei în viitor la 25 de MW. Tot acolo, în apropierea orașului Petropavlovsk, funcționează un combinat de sere încălzite cu 'apa izvoarelor termale. De asemenea, în capitala R.S.S. Gruzine apele geotermale au început să fie folosite nu numai în scopuri curative, ci și pentru încălzirea locuințelor, fiind elaborat un program complex de termoficare în perspectivă a unei zone urbane cu o populație de un milion de oameni.

În actualul plan cincinal a fost tratată sarcina valorificării resurselor geotermale ale Siberiei, în primul rînd pentru încălzirea locuințelor și serelor, în piscicultură ș.a. Se prevede folosirea debitului a 100 de noi sonde termale, dintre care unele vor servi drept bază pentru construirea de centrale electrice.

## Petrol competitiv din cărbune

ÎN DIFERITE țări industriale se efectuează cercetări asupra posibilităților de lichefiere, pe scară industrială, a cărbunelui, în vederea înlocuirii treptate în consum a petrolului și gazelor naturale. În R.F.G., țară bogată în zăcăminte de cărbune, se proiectează construirea, în apropierea de localitatea Bottrop (în Ruhr) a unei instalații experimentale de lichefiere a cărbunelui; necesită investiții de 140 milioane de mărci, instalația ar urma să producă zilnic 200 tone de hidrocarburi lichide din 400 tone de cărbune. Producția ar putea fi utilizată fie drept carburant, fie ca materie primă pentru industria chimică.

După opinia unor specialiști vest-germani, procedeele de lichefiere a cărbunelui ar urma să devină rentabil pînă la sfîrșitul deceniului următor, cînd prețul de cost al hidrocarburilor obținute pe această cale s-ar apropia de prețul pe piață al petrolului brut.



**GLOSAR**

**Piața obligațiunilor**

ESTE UN FAPT incontestabil că piața euro-dolarilor (care cuprinde atât piața euro-creditelor — pe termen scurt și mijlociu — cât și piața euro-obligațiunilor, emise pe termen lung) a beneficiat în anii din urmă de o atenție deosebită în rindurile nespecialiștilor și îndeosebi ale specialiștilor.

Pentru primul, această piață sui-generis pe care se desfășoară tranzacții financiare uriașe în dolari, deși nu se află în S.U.A., ci în Europa, a constituit un obiect de curiozitate. Pentru specialiști, piața euro-dolarilor și îndeosebi a euro-obligațiunilor a reprezentat un punct de atracție nu numai ca urmare a marilor posibilități ale pieței (s-a spus că dacă soliciti un credit pe piața euro-dolarilor ești primit cu brațele deschise, în timp ce pe celelalte piețe post-lantul este primit întotdeauna cu suspiciune tradițională), dar și din cauza condițiilor avantajoase în care se acordă împrumuturile. Ca urmare, în cursul anului trecut, numai piața primară a obligațiunilor în euro-dolari (pe piața primară se plasează noile emisiuni de obligațiuni, iar pe piața secundară se efectuează tranzacții de vânzare-cumpărare a obligațiunilor deja plasate și aflate în circulație) a plasat lunar obligațiuni în valoare de 2 miliarde dolari, deci în total 24 miliarde.

Această atracție pentru piața euro-dolarilor a pus în umbră piața obligațiunilor emise nu în euro-dolari, ci în dolari propriu ziși, adică piața americană. Dacă ne-am conduce după logică, ar fi mai firesc ca un solicitant de împrumuturi în dolari să se adreseze direct la sursă, adică în S.U.A., și numai în subsidiar pieței euro-dolarilor. De ce în acest caz, ca și în altele, logica nu funcționează?

În S.U.A. există, desigur, o piață pe care se plasează obligațiuni emise de solicitanții de împrumuturi în dolari din întreaga lume. Aceste obligațiuni poartă chiar o denumire distinctă: ele se numesc obligațiuni yankee (engl. Yankee bonds). Totuși, piața S.U.A. nu a reușit nici pe departe să se apropie de volumul tranzacțiilor efectuate pe piața euro-dolarilor. Cel mai mare volum de plasamente a fost realizat în 1976 (6,3 miliarde dolari), după care a urmat în 1977 un volum de 5,4 miliarde, iar anul 1978 se încheie cu o situație care marchează un nou declin. Aceasta, deși piața americană are clienți puternici și statornici, cum ar fi guvernul Canadei, care emite regulat obligațiuni în dolari și le plasează pe piața New York-ului, sau Banca Mondială, care de asemenea emite obligațiuni pentru procurarea fondurilor necesare propriilor acordări de împrumuturi țărilor membre. Cum se explică volumul redus al operațiilor și chiar declinul lui?

Potrivit specialiștilor, cauzele ar fi următoarele: (1) cumpărătorii de obligațiuni în dolari sunt în general străini; aceștia ezită să-și plaseze capitalurile într-o monedă care a slăbit atât de mult, astfel încât — așa cum s-a exprimat reprezentantul unei bănci americane — le-a pierit pofta să investească în obligațiuni exprimate în dolari; (2) dimpotrivă, numeroși împrumutați potențiali se tem că dolarul a slăbit prea mult și că el se va redresa în curând, astfel încât nu are sens să se împrumute acum într-o monedă slabă și să restituie la scadență dolari „mai scumpi”; (3) dobinzile pe piața S.U.A. sunt mai ridicate decât în Europa occidentală, ceea ce nu este de natură să determine o preferință pentru un împrumut în dolari. Având în vedere că cei care caută să se împrumute sunt mai mult străini, ei se pot adresa acelor piețe pe care dobinzile sunt cele mai avantajoase și să emită obligațiuni în yeni, mărci vest-germane, guldeni olandezi, sau franci elvețieni — și nu obligațiuni yankee.

**C. K.**

2) Anul acesta R.P.S. Albania a participat cu pavilioane proprii la tirajurile internaționale de la Paris, Malmö, Bari și Saponic și cu un birou de informajii la Tîrgul de la Cairo.

**Spor natural**

**Valentin Uruioe, Făgăraș** — Fenomenul scăderii numărului total al populației, ca urmare a faptului că numărul nașterilor a coborât sub cel al deceselor, s-a înregistrat în ultimii ani în mai multe țări dezvoltate de pe continentul nostru. Astfel, în 1976 sporul natural, la 1000 locuitori, a fost negativ în Austria (-1), în R.F.G. și Anglia (-2,1), și în R.D.G. (-2,3), și aproape nul în Belgia (+0,2). În țara noastră sporul natural la 1000 locuitori a fost de 9,9 în 1976 și de 10,0 anul trecut, media perioadei 1951-1977 fiind de 11 la mie. În trei județe ale țării (Arad, Caraș-Severin și Hunedoara) se înregistrează un spor natural negativ, dar numai în mediul rural.

În privința mortalității infantile, ea variază în 1976 pe continentul european între 36,4 la mie de născuți vii în Iugoslavia și 8,7 la mie în Elveția. În țara noastră ea a fost de 31,4 la mie în 1976 și 31,2 în 1977 (față de 49,4 în 1970 și 51,16,7 în 1950). Cel mai redus nivel al mortalității infantile s-a înregistrat anul trecut în județul Covasna, în mediul urban (14,5 la mie), iar cel mai ridicat în județul Brăila, în mediul rural (47,4 la mie).

**Livrări pe credit**

**Simion Cosma, Huedin** — Potrivit evaluărilor unor organisme internaționale, pe plan mondial deficitul însumat al bilanțelor de plăți curente care s-au încheiat cu solduri deficitare se ridică în 1977 la circa 200 miliarde dolari. Citind această cifră, János Fekete, vicepreședinte al Băncii Naționale a Ungariei, releva în ziarul *Népszabadság*, că din totalul respectiv 89 miliarde dolari reveneau țărilor capitaliste dezvoltate și cu dezvoltare medie, 85 miliarde țărilor în curs de dezvoltare neexportatoare de petrol, iar circa 30 miliarde dolari reprezentau deficitul global al țărilor socialiste. În legătură cu această cifră, J. Fekete sublinia că dimensiunile ei nu trebuie considerate exagerate în raport cu forța economică și rolul jucat de țările socialiste respective în e-

conomia mondială. În plus, acest deficit reflectă în primul rînd importuri de mașini și utilaje în cadrul programelor de investiții ale acestor țări pentru lărgirea capacităților de producție în vederea satisfacerii nevoilor pieței interne și ale exportului.

La rîndul său, Ungaria acordă și ea credite de export, în primul rînd țărilor în curs de dezvoltare. Sint citate astfel livrările pe credit de locomotive diesel în Brazilia, de spitale complete în Nigeria, de fabrici de conserve și de piine în Algeria, de filaturi în Iran, livrarea unei fabrici de alumina Iugoslaviei.

**Cooperare**

**Ion Travolea, Plopeni** — 1) În baza acordului pe care l-a semnat între guvernul norvegian și firma suedeză „Volvo”, Norvegia ar urma să obțină o participare de 40% la capitalul firmei suedeze, care ar începe să producă motoare diesel în Norvegia. La rîndul său Norvegia ar urma să concesioneze firmei suedeze constructoare de automobile o zonă din Marea Nordului, pentru extragerea petrolului submarin.

Paralel au loc negocieri între guvernele celor două țări privind aprovizionarea cu petrol pe termen lung a Suediei, cu cantități reprezentînd echivalentul a circa o treime din consumul anual actual.

2) Întrucît enumerarea articolelor mai recente care v-ar putea fi de folos pentru tema care vă interesează ar necesita prea mult spațiu, vă rugăm să urmăriți nr. 52 din 29 decembrie a.c., în care vom publica sumarul revistei noastre pe întregul an.

**Unități de măsură**

**Mihai Mierloiu, Reșița** — 1) Datele din tabelul de mai jos vă vor ajuta să efectuați transformările de

Din	În	Inmulțind cu
Toli	Milimetri	25
Picioare	Centimetri	30
Yarzi	Metri	0,9
Mile	Kilometri	1,6
Centimetri	Toli	0,4
Metri	Yarzi	1,1
Kilometri	Mile	0,6
Unchi	Grame	28
Livre	Kilograme	0,45
Grame	Unchi	0,035
Kilogram	Livre	2,2

care aveți nevoie dintr-o unitate de măsură a lungimii și greutateii în alta, cu un grad destul de ridicat de exactitate.

2) Conferința mondială pentru reforma agrară și dezvoltarea rurală este programată pentru luna iulie 1979 la Roma.

**Inegalități**

**I. Vlad, Tîrgoviște** — 1) Mai concludentă decît inegalitatea de venituri este cea de avere (de patrimoniu). Potrivit unui studiu întreprins de A.D. Atkinson și A. J. Harrison („Distribution of Personal Wealth in Britain”, Cambridge University Press, Londra, 1978), în care prin patrimoniu autorii înțeleg bunuri imobiliare (case și terenuri), precum și acțiuni, obligațiuni și conturi în bancă, sutimea cea mai bogată a populației dispune de o treime din patrimoniul național în Anglia și de 23% în S.U.A.; în Franța zecimea cea mai bogată a populației deține 52% din patrimoniul țării. 2) Avem în vedere și în acest an publicarea sumarului suplimentului revistei noastre, venind astfel în întîmpinarea cererii dv.

**Rafinare**

**Gelu Aștefanei, Craiova** — 1) Deși sint unele din cele mai mari producătoare mondiale de petrol, țările arabe rafinează în prezent numai 3,5% din cantitățile de petrol brut care se rafinează în lume. Spre comparație, în Europa se rafinează 26% din acest total, iar în America de Nord tot 26%. Pentru a beneficia în mai mare măsură de pe urma extragerii și valorificării la export a acestei resurse energetice, țările membre ale Organizației țărilor arabe exportatoare de petrol au declarat recent la Abu Dhabi că ele intenționează să-și tripleze în următorii zece ani capacitățile de rafinare. Ele ar putea ajunge astfel să rafineze 30-40% din producția lor de petrol brut, care în prezent atinge 20 milioane de barili pe zi.

2) Pentru un bilanț pe tema care vă interesează, vă rugăm să consultați articolul care va apare în numărul viitor al revistei noastre, care sperăm că va răspunde pe deplin întrebărilor dv.

**Înarmarea și deșeturile**

**Sorin Olariu, Dumbrăveni** — 1) Suma de 400 de milioane dolari de care s-a vorbit la Conferința Națiunilor Unite consacrată deșeturilor și desfășurată la Nairobi în 1977, reprezintă numai costul opririi extinderii în conti-

nuare a acestor terenuri aride. Pentru redarea în circuitul agricol a suprafețelor care s-au transformat în deșerturi în ultimii 20 ani, arată un studiu al Programului Națiunilor Unite privind Mediul Inconjurător, ar fi necesar un miliard de dolari. Dar pînă în prezent nu a putut fi mobilizată nici prima sumă citată, deși ea echivalează, de pildă, cu numai jumătate din cheltuielile zilnice afectate pe plan mondial pentru înarmare.

# Revista ECONOMICA

editată de Consiliul Suprem al Dezvoltării  
Economice și Sociale. Institutul Central de  
Cercetări Economice

Sumarul nr. 51 din 22 decembrie 1978

- Plenara Consiliului Național al Oamenilor Muncii 1
- Participarea oamenilor muncii la conducerea societății, caracteristică a democrației noastre socialiste (dr. Marin Neagu) 2

## ECONOMIE NAȚIONALĂ

- Realizarea planului la toți indicatorii (Valentin Turcu) 4
- Gospodărirea rațională a metalelor (V. Boescu, L. Țintea) 6
- Perfecționarea mecanismului economico-financiar. Bugetul de venituri și cheltuieli pe 1979. Cerințe în procesul definitivării și adoptării (N. Săvoiu) 8
- Considerații privind dezvoltarea și perfecționarea relațiilor de proprietate socialistă (Ion Blaga) 10

## CONDUCERE • ORGANIZARE

- Ergonomia - factor dinamizator al creșterii productivității muncii (Traian Perjoc) 13
- Opinii. Cerințe ale autoconducerii în întreprindere (dr. Gheorghe Macovei) 14

## ÎN SPRIJINUL CANDIDAȚILOR LA EXAMENUL DE ADMITERE ÎN ÎNVĂȚĂMINTUL ECONOMIC SUPERIOR

- Dezvoltarea planificată a economiei naționale (lector univ. dr. Dan Nițescu) 15

## TEORII • IDEI

- Politica proprie de edificare a noii orânduiri, expresie a generalului și particularului în construcția socialismului (prof. dr. Mihai Părăluță) 17
- Problema problemelor: resursele naturale. Cum concepem exploatarea, valorificarea și utilizarea lor rațională. Proiectarea - declanșator al introducerii și generalizării procesului circular activ (I) 19
- Școli • curente • economiști. Opțiuni pentru planificarea economico-socială în țările africane (II) (dr. Sorica Sava) 24

## ECONOMIE MONDIALĂ

- Incertitudini și contradicții în Piața comună vest-europeană (Petru Rares) 27
- Tendințe-conjuncturi 29
- Mondorama 30
- Curier 31

ÎN SUPLIMENTUL NUMĂRULUI: Relații financiar-valutare și comerciale internaționale

## IN THIS ISSUE

- Workers' participation in the management of society, a feature of our socialist democracy (Dr. Marin Neagu) 2
- Improving the economic and financial mechanism. The incomes and expenditures budget for the year 1979: Requirements in the process of its finalization and adoption (N. Săvoiu) 8
- Reflections on the developing and improving of socialist property relations (Ion Blaga) 10
- The country's policy of building up the new social order expression of the general and

- the particular in the construction of socialism (Prof. Dr. Mihai Părăluță) 17
- A key problem: natural resources. How to conceive their rational exploitation, turning to account and use. Designing - release of the implementation and generalization of the circular active process 19
- Schools - currents - economists. Options for economic and social planning in African countries (II) (Dr. Sorica Sava) 24
- Uncertainties and contradictions in the Common Market (Petru Rares) 27

## DANS LE NUMERO

- La participation des travailleurs à la direction de la société, caractéristique de notre démocratie socialiste (dr. Marin Neagu) 2
- Le perfectionnement du mécanisme économique et financier. Le budget des revenus et des dépenses pour l'année 1979: exigences dans le processus de sa mise au point et adoption (N. Săvoiu). 8
- Considérations sur le développement et le perfectionnement des relations de propriété socialistes (Ion Blaga) 10
- La politique propre d'édification du nouvel ordre social-expression du général et du

- particulier dans la construction socialiste (prof. dr. Mihai Părăluță) 17
- Les ressources naturelles - problème fondamental. Comment concevoir leur exploitation, mise en valeur et utilisation rationnelles. La projection - déclencheur de l'introduction et de la généralisation du processus circulaire actif 19
- Ecoles - courants - économistes. Options pour la planification économique et sociale dans les pays africains (II) (dr. Sorica Sava) 24
- Incertitudes et contradictions dans le Marché commun (Petru Rares) 27

## ИЗ СОДЕРЖАНИЯ

- Участие трудящихся в руководстве общества, характерная черта нашей социалистической демократии (др. Марин Нягу)... 2
- Совершенствование экономико-финансового механизма. Приходо-расходный бюджет на 1979 год. Требования в процессе его завершения и утверждения (Н. Сăвою) ..... 8
- Соображения относительно развития и совершенствования отношений социалистической собственности (Ион Блага) ..... 10

- Собственная политика создания нового строя - выражение общего и частного в социалистическом строительстве (проф. др. Михай Пăрăлуță) ..... 17
- Основная из проблем: природные ресурсы. Концепция их рационального освоения, разработки и использования. Проектировка - механизм введения и распространения активного циркулярного процесса (I) .... 19
- Оптация на экономическо-социально планирование в африканских странах (II) (др. Сорика Савă) ..... 24
- Неопределенности и противоречия в западноевропейском Общем рынке (Петру Рăресу) ..... 27

Abonamentele se încheie la oficiile postale, factorii postali și difuzorii voluntari de presă din întreprinderi și instituții. Prețul unui abonament (inclusiv suplimentul săptămânal): pentru întreprinderi și instituții - 260 lei anual; pentru cursanții tuturor formelor de învățământ politic și profesional, elevi, studenți - 130 lei pe an, 65 lei pe 6 luni, 32,50 lei pe 3 luni. Termenul limită de încheiere a abonamentului: 20 ale lunii anterioare perioadei de abonare.

Redacția și administrația: Calea Dorobanților nr. 11-25, 71131 București, telefon 12 13 66. Cont I.S.I.A.P. nr. 64.51.301.52 B.N.R.S.R. - Filiala sect. 1 București. Tiparul Combinatul Poligrafic „Casa Scintilei”.

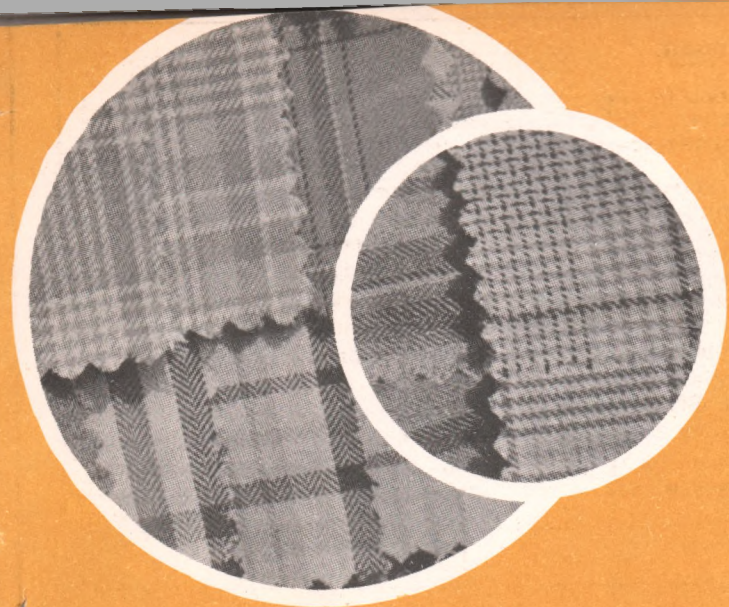

# O PRESTIGIOASĂ ÎNTRERINDERE TEXTILĂ CONSTĂNȚEANĂ

În anii construcției socialiste, municipiul Constanța cunoaște o puternică dezvoltare a industriei ușoare. Printre altele, aici a fost creată, în urmă cu 14 ani, Întreprinderea integrată de lină. În cursul anilor, prin folosirea judicioasă a spațiilor de producție și reamplasarea utilajelor, s-au obținut spații disponibile pentru dezvoltarea întreprinderii și îmbunătățirea fluxului tehnologic, fapt ce a determinat o creștere de 3,5 ori a capacității de producție proiectate. Aceste realizări au fost obținute fără a mai fi necesare investiții pentru construcții.

Întreprinderea realizează azi 10% din producția Centralei industriei lână și 12% din producția industrială a municipiului Constanța. În cincinalul 1976-

1980, întreprinderea va asigura aproape 15% din producția industrială de țesături tip lină.

În strinsă legătură cu dezvoltarea producției merită menționată și preocuparea pentru diversificarea produselor, pentru valorificarea superioară a firelor de lină românească și îmbunătățirea continuă a calității produselor. În această direcție, întreprinderea realizează o amplă acțiune de cooperare. Cea mai recentă se referă la producția de țesături tip lină destinate confecțiilor pentru export, apreciate pe piață; acestea au fost contractate, în proporție de 85% pentru confecții export.

În atenția conducerii întreprinderii se află, de asemenea, perfecționarea proceselor de

producție și realizarea de produse noi. Citeva exemplificări:

- atelierul de proiectare a realizat 12 articole noi, într-o gamă de desene și culori;

- pe piața internă sînt lansate 10 sortimente de țesături tip lină, care valorifică superior lina românească, prin realizarea unor fire de finețe superioară, conferind acestor țesături un tușeu superior și un grad ridicat de neșifonabilitate;

- în întreprindere se produc 35 de sortimente tip lină destinate costumelor pentru femei și bărbați — rochii femei, pardesie, paltoane;

- o paletă de produse deosebit de variată și bogată — peste 750 de desene și poziții coloristice.

REGESUL DE DARURI



# LUNA CADOURILOR

FRUMUSEȚEA ȘI PROSPETIMEA TENULUI FEMEILOR SE MENTINE NUMAI PRIN APLICAREA UNUI TRATAMENT COSMETIC RIGUROS !

Cu prilejul LUNII CADOURILOR magazinele comerciale specializate în desfacerea articolelor cosmetice, vă recomandă să dăruiați românească. PELOX și PELL AMAR, realizate într-o concepție Amara. Loțiunea tonică de zi, emulsiile hidratante, crema emolientă pentru ochii contribuie la curățarea, tonifierea, hidratarea și adaugă calitățile curative ale nămolului folosit la realizarea cosmetică.

recom